

АТОЛ

АТОЛ 91Ф

Контрольно-кассовая
Техника

ПО ККТ 5.0

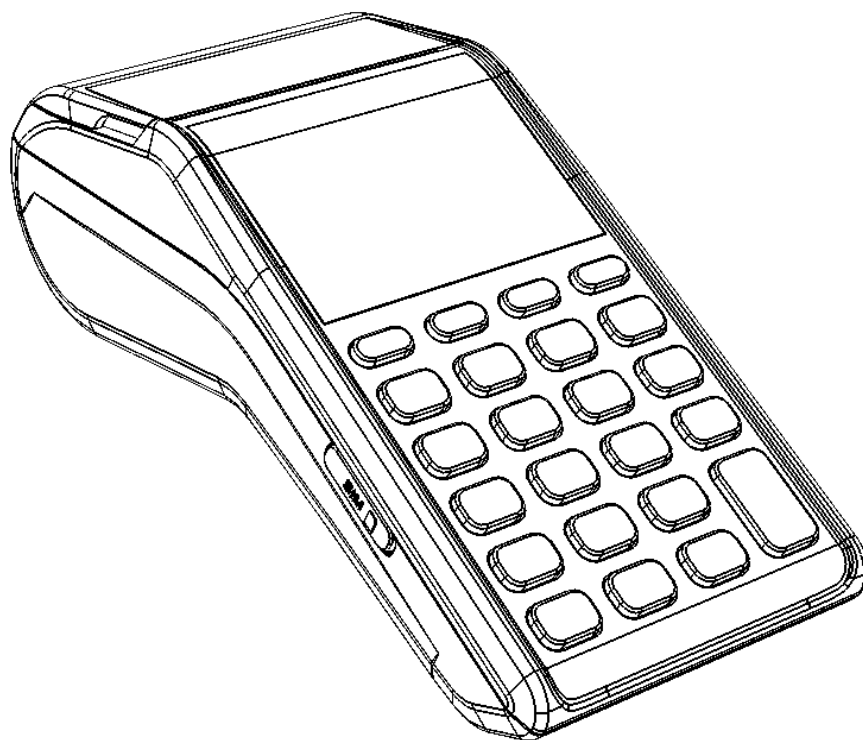

Руководство
по эксплуатации

2021

Руководство по эксплуатации AL.P091.00.000-50 РЭ

Версия документации от 11.01.2021

Содержание

Введение.....	6
Вводная часть	6
Условные обозначения.....	6
Используемые сокращения.....	7
Основные положения.....	8
Использование по назначению	8
Схемы взаимодействия ККТ–ФНС/ОФД	9
Схема подключения ККТ к ТС КНО.....	11
Структура ПО ККТ и особенности его обновления.....	11
Требования безопасности	12
Подготовка к эксплуатации.....	13
Порядок ввода ККТ в эксплуатацию	13
Маркировка ККТ	13
Внешний вид ККТ	14
Питание изделия	16
Работа от сети	16
Работа от аккумулятора	16
Требования к использованию, зарядке и хранению аккумулятора	16
Установка аккумулятора	17
Заправка бумаги.....	19
Установка SIM-карты в слот ККТ.....	21
Фискальный накопитель.....	21
Общие сведения.....	21
Замена ФН	23
Сканер штрихкодов.....	24
Поддерживаемые модели	24
Требования к настройкам сканера	24
Лицензии ККТ	24
Общие положения.....	24
Ввод лицензий.....	25
Описание шаблонов.....	27
Системный шаблон	27
Пользовательские шаблоны.....	28
Индикация дисплея и функции клавиш	29

Режимы работы ККТ.....	31
Выбор режима работы.....	32
Выбор оператора.....	33
Печать тестовых документов.....	34
Режим оформления кассовых чеков.....	34
Отчет о закрытии смены.....	36
Из режима оформления кассовых чеков.....	36
Из режима отчетов о закрытии смены.....	37
Режим программирования.....	37
Сервисный режим (тестовый).....	38
Регистрация/перерегистрация ККТ.....	40
Регистрация ККТ.....	40
Перерегистрация ККТ.....	42
Замена ФН.....	46
Закрытие ФН.....	49
Оформление кассовых чеков в ККТ.....	52
Основные положения.....	52
Открытие смены.....	52
Оформление и образцы кассовых чеков.....	53
Кассовый чек продажи.....	53
Изменение реквизитов товара.....	62
Изменение реквизитов кассового чека.....	66
Кассовый чек возврата продажи.....	68
Кассовый чек покупки.....	69
Кассовый чек возврата покупки.....	70
Коррекция продажи.....	71
Коррекция возврата продажи.....	73
Коррекция покупки.....	75
Коррекция возврата покупки.....	76
Аннулирование текущего чека.....	77
Отчет о текущем состоянии расчетов.....	78
Счетчики итогов смены.....	79
Счетчики итогов ФН.....	80
Отчет о состоянии счетчиков с гашением. Закрытие смены.....	81
Отчет о состоянии счетчиков ККТ с гашением.....	81

Содержимое отчета о состоянии счетчиков с гашением	83
Программирование ККТ	86
Пользователи.....	86
Настройка автоматического входа	86
Просмотр и редактирование пользователей	87
Оборудование	88
Программирование даты и времени.....	88
Настройка интерфейсов.....	89
Настройка канала Интернет	92
Звук кнопок	93
Настройки дисплея.....	93
Настройка яркости печати	95
Неполадки и способы их устранения	96
Приложение 1	100
Реквизиты товарной позиции в кассовом чеке	100
Оформление товарной позиции	100
Блок реквизитов кассового чека	101
Блок реквизитов отчетов о открытии и закрытии смены	103
Приложение 2	105
Установка драйвера под ОС Windows	105
Установка драйверов USB	107
Настройка связи с ККТ.....	110
Поиск оборудования.....	111
Приложение 3	113
Служебный режим	113
Информация о ККТ	114
Диагностика соединения с ОФД	114
Технологический прогон.....	115
Демонстрационная печать	116

Введение

Вводная часть

Руководство по эксплуатации предназначено для ознакомления с функциональными возможностями модели контрольно-кассовой техники АТОЛ 91Ф (далее – ККТ).

До ознакомления с документацией на ККТ, ввода ККТ в эксплуатацию и проведения пуско-наладочных работ, подключать ККТ к ПК и сети электропитания, а также подключать к ККТ периферийное оборудование, не разрешается.

Пуско-наладочные работы и техническое обслуживание ККТ может производиться технически подготовленными специалистами, с использованием документации для данной модели ККТ.

Гарантийное обслуживание ККТ должно производиться в соответствии с положениями, изложенными в «Инструкции по быстрому запуску» AL.P091.00.000 БЗ.

В настоящем руководстве представлена информация о работе с изделием, описаны параметры его настройки, примеры их использования, а также образцы печатаемых документов версии ФФД 1.05 и ФФД 1.1 (подробнее см. документ «Форматы фискальных документов, обязательных к использованию», представленные на сайте ФНС).

Условные обозначения



Текст, выделенный таким образом, является важным и требует обязательного прочтения и выполнения описанных в нем действий.



Информация, отмеченная таким образом, носит ознакомительный и/или рекомендательный характер.

Используемые сокращения

АКБ	Аккумуляторная батарея
АСЦ	Аккредитованный сервисный центр
БСО	Бланк строгой отчетности
БТ	Банковский терминал
БУ	Блок управления
ДТО	Драйвер торгового оборудования (ККТ)
ЗН	Заводской номер ККТ
ККТ	Контрольно-кассовая техника
КПП	Код причины постановки – код, используемый в дополнение к идентификационному номеру налогоплательщика, и применяемый в отношении организаций, в связи с их постановкой на учёт в разных налоговых органах
КЭП	Квалифицированная электронная подпись
ЛК	Личный кабинет
ОС	Операционная система
ОФД	Оператор фискальных данных
ПК	Персональный компьютер
ПО	Программное обеспечение
РН ККТ	Регистрационный номер ККТ
СНО	Система налогообложения
ТС КНО	Технические средства контроля налоговых органов
ФД	Фискальный документ
ФН	Фискальный накопитель
ФНС	Федеральная налоговая служба
ФП	Фискальный признак
ФФД	Формат фискального документа
ЧЛ	Чековая лента
ШК	Штрихкод
ЭЦП	Электронная цифровая подпись



Запрещается использовать изделие до ознакомления с разделом «Требования безопасности».

Основные положения



Использование по назначению

ККТ АТОЛ 91Ф соответствует всем требованиям, установленным Федеральным законом № 54-ФЗ «О применении контрольно-кассовой техники при осуществлении расчетов в Российской Федерации» и должна быть внесена в реестр контрольно-кассовой техники.

ККТ АТОЛ 91Ф содержит внутри корпуса фискальный накопитель, осуществляет формирование фискальных документов, передачу фискальных документов в налоговые органы через оператора фискальных данных и печать фискальных документов на бумажных носителях. Установленный в ККТ АТОЛ 91Ф фискальный накопитель, является программно-аппаратным шифровальным (криптографическим) средством защиты фискальных данных и обеспечивает возможность формирования фискальных признаков, запись фискальных данных в некорректируемом виде (с фискальными признаками), их энергонезависимое долговременное хранение, проверку фискальных признаков, расшифровывание и аутентификацию фискальных документов, подтверждающих факт получения оператором фискальных данных фискальных документов, переданных контрольно-кассовой техникой, направляемых в контрольно-кассовую технику оператором фискальных данных (далее - подтверждение оператора), а также обеспечивающее возможность шифрования фискальных документов в целях обеспечения конфиденциальности информации, передаваемой оператору фискальных данных. Операторы фискальных данных - организации, созданные в соответствии с законодательством Российской Федерации и находящиеся на территории Российской Федерации, получившие в соответствии с законодательством Российской Федерации разрешение на обработку фискальных данных.

До начала применения ККТ для осуществления расчетов¹, ККТ должна быть зарегистрирована в налоговых органах². Действия, которые необходимо выполнить пользователю ККТ для регистрации ККТ в налоговых органах и начала эксплуатации ККТ, описаны в разделе «Взаимодействие с ФНС через ОФД».



Применение изделия при осуществлении денежных расчетов до проведения регистрации ККТ запрещено.

¹ – Расчеты – прием (получение) и выплата денежных средств наличными деньгами и (или) в безналичном порядке за товары, работы, услуги, прием ставок, интерактивных ставок и выплата денежных средств в виде выигрыша при осуществлении деятельности по организации и проведению азартных игр, а также прием денежных средств при реализации лотерейных билетов, электронных лотерейных билетов, приеме лотерейных ставок и выплата денежных средств в виде выигрыша при осуществлении деятельности по организации и проведению лотерей. В целях настоящего Федерального закона под расчетами понимаются также прием (получение) и выплата денежных средств в виде предварительной оплаты и (или) авансов, зачет и возврат предварительной оплаты и (или) авансов, предоставление и погашение займов для оплаты товаров, работ, услуг (включая осуществление ломбардами кредитования граждан под залог принадлежащих гражданам вещей и деятельности по хранению вещей) либо предоставление или получение иного встречного предоставления за товары, работы, услуги.

² – Регистрация в налоговых органах подразумевает под собой внесение налоговым органом записи об экземпляре модели контрольно-кассовой техники, ее фискального накопителя и о пользователе ККТ в журнал учета контрольно-кассовой техники, присвоение налоговым органом контрольно-кассовой технике регистрационного номера и выдача пользователю карточки регистрации контрольно-кассовой техники с указанием ее регистрационного номера на бумажном носителе или в электронном документе, подписанном усиленной квалифицированной электронной подписью.

Схемы взаимодействия ККТ–ФНС/ОФД

Взаимодействие с ФНС через ОФД

Для работы с ККТ АТОЛ 91Ф пользователю ККТ необходимо выполнить следующие действия:

1. Зарегистрироваться лично в отделении ФНС или в кабинете ККТ на официальном сайте налоговых органов (ФНС), предварительно указав все необходимые реквизиты (организации или индивидуального предпринимателя), при этом использовать квалифицированную электронную подпись (КЭП). Уникальную КЭП можно получить в удостоверяющем центре, аккредитованном в Минкомсвязи. Адреса таких центров опубликованы на сайте ведомства.
2. Заключить договор с Оператором фискальных данных, аккредитованным налоговым органом, для обмена данными и последующей передачи информации о данном экземпляре ККТ в налоговый орган. Оператор фискальных данных выполняет обработку фискальных данных с применением технических средств, которая включает получение, проверку достоверности, сбор, запись, систематизацию, накопление, хранение в некорректируемом виде, извлечение, использование, передачу в адрес налогового органа в виде фискальных документов, предоставление налоговому органу таких данных и доступа к ним.
3. Через личный кабинет ККТ на сайте налогового органа отправить заявку на регистрацию ККТ, удостоверив ее КЭП.
4. Получить от налогового органа данные, необходимые для проведения регистрации данного экземпляра ККТ.
5. Внести в данный экземпляр ККТ реквизиты регистрации ККТ и выполнить регистрацию ККТ (Подробнее изложено в разделе «Регистрация ККТ» на странице 40).
6. Получить карточку регистрации ККТ.

После успешной регистрации ККТ взаимодействие с ФНС через ОФД осуществляется по следующей схеме:

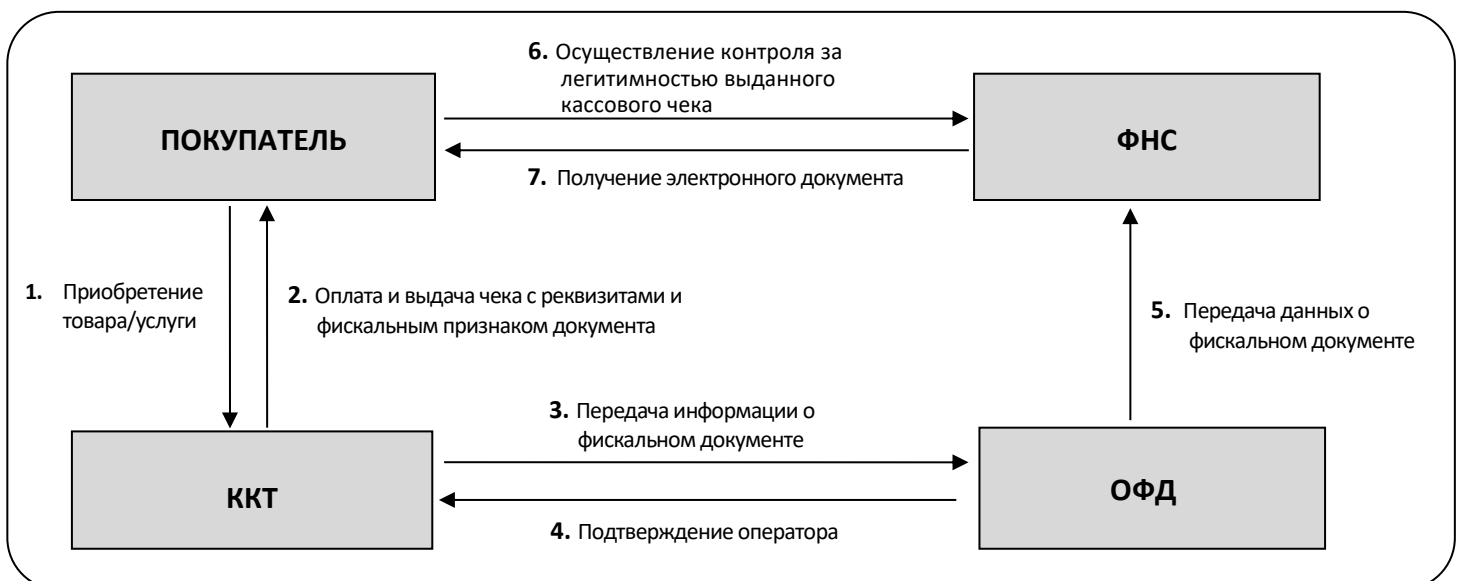

Взаимодействие ККТ с ОФД

В целях обеспечения информационной безопасности первичное подключение ККТ по каналам связи осуществляется через межсетевой экран (маршрутизатор, шлюз и т.д.)

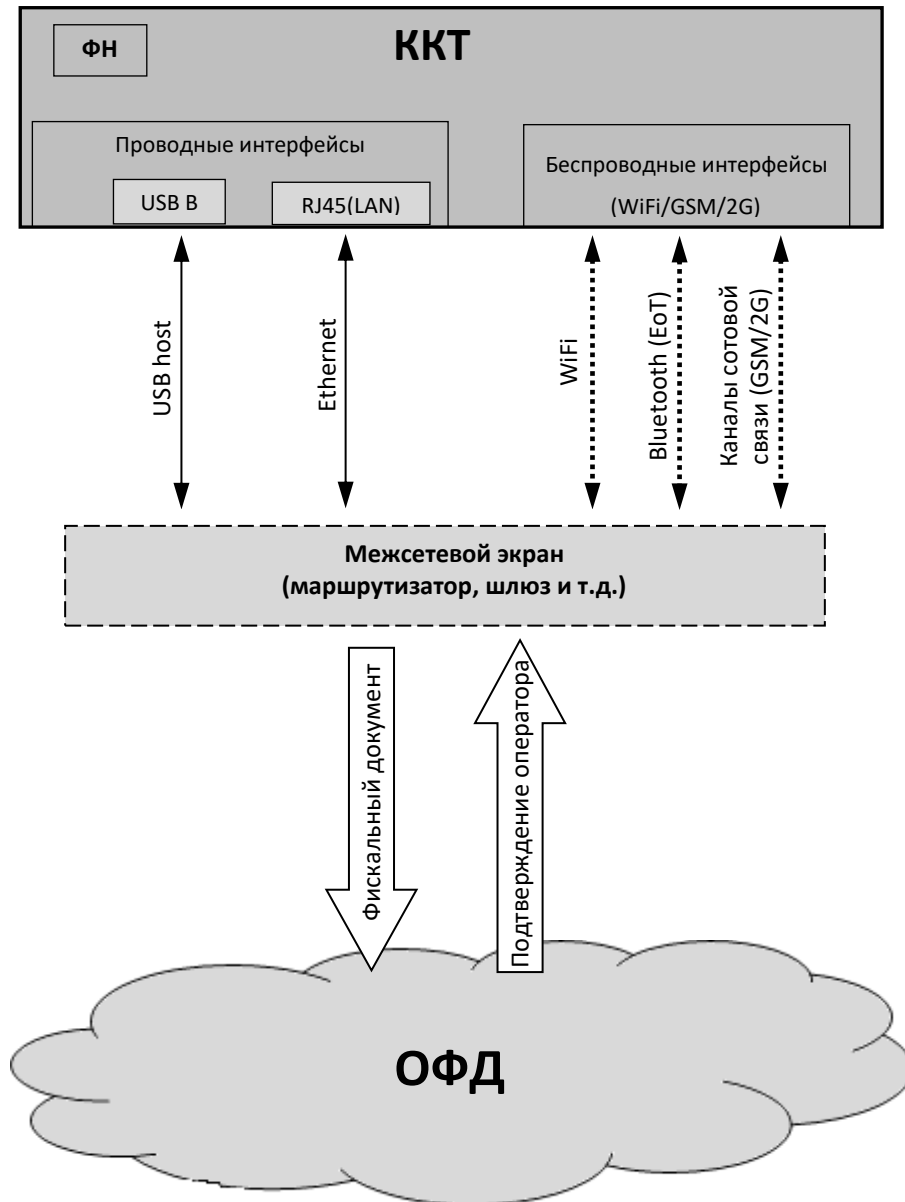

Описание настройки обмена с ОФД изложено в разделе «Настройка канала» на странице 92.

Схема подключения ККТ к ТС КНО

ККТ АТОЛ 91Ф после регистрации в налоговых органах обеспечивает запись фискальных данных в фискальный накопитель, формирует фискальные документы, обеспечивает передачу фискальных документов в налоговые органы через оператора фискальных данных в соответствии с правилами, установленными законодательством Российской Федерации о применении контрольно-кассовой техники. Помимо этого, в ККТ есть возможность подключения Технического средства контроля налоговых органов для осуществления проверки и контроля данных, заархивированных в ФН. Контроль посредством ТС КНО может осуществлять **только налоговый инспектор**. Контроль рекомендуется осуществлять при закрытой смене. Чтобы считать информацию из фискального накопителя, установленного в ККТ, нужно к выключенной ККТ подключить техническое средство контроля налоговых органов по интерфейсу USB). Затем включить ККТ и произвести выгрузку данных из ФН посредством ТС КНО и специализированного ПО. Подключение оборудования и выгрузка информации с ФН производится согласно схеме:

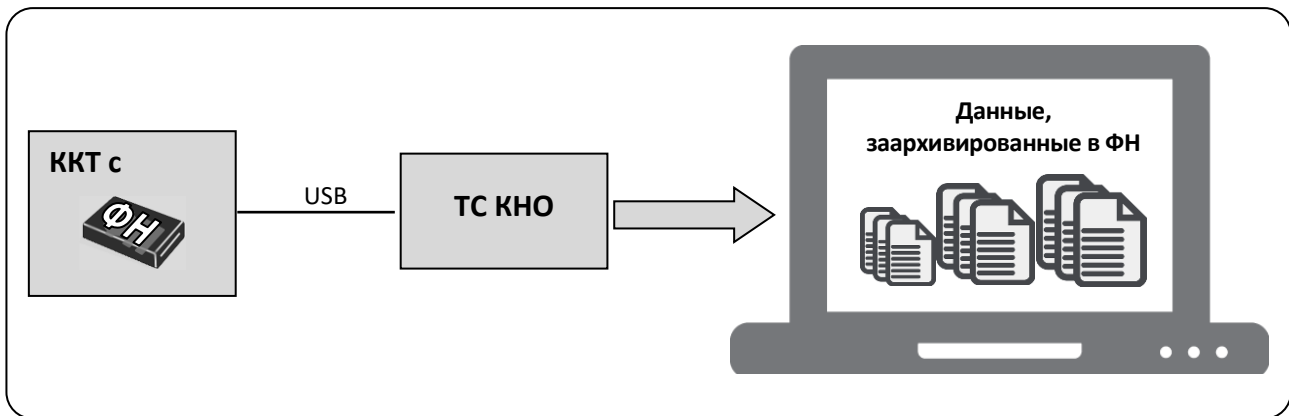

Структура ПО ККТ и особенности его обновления

Программное обеспечение ККТ АТОЛ 91Ф имеет структуру, которая состоит из:

- Фискального ядра, которое отвечает за выполнение требований законодательства и препятствует неправильным действиям кассира. Фискальное ядро также отвечает за логику работы с фискальным накопителем, оператором фискальных данных и налоговым органом (при обмене через ОФД), отвечает за работу обязательных по ФФД счетчиков ККТ, и не может быть модифицировано или изменено.
- Пользовательского ПО (шаблонов), которое отвечает за вспомогательный функционал ККТ: внешний вид печатаемых документов (размер шрифта, межстрочный интервал, расположение и порядок строк, рекламный текст, картинки и т.д.) и содержимое печатаемых документов (наличие нефискальных/необязательных пользовательских реквизитов), которое не включает в себя никакой фискальной информации.

В данной ККТ реализована возможность обновления пользовательского ПО при прямом подключении ККТ к ПК, через облачные сервисы и т. д.



При обновлении пользовательских шаблонов фискальное ядро не обновляется, соответственно обозначение версии фискального ядра при этом не меняется! Версии фискального ядра и пользовательского ПО можно увидеть, распечатав документ «Информация о ККТ» (см. раздел «Информация о ККТ» на странице 114).

Требования безопасности

- Перед допуском к эксплуатации ККТ операторы и специалисты по обслуживанию и ремонту ККТ должны пройти подготовку и инструктаж по технике безопасности. Лица, не прошедшие инструктаж по технике безопасности, к работе на ККТ не допускаются.
- Запрещается оставлять включенную ККТ без присмотра.
- Запрещается работа при снятом корпусе.
- При работе с ККТ необходимо принимать меры, исключающие удары и падение ККТ.
- По окончании работы, в перерывах или в случае прекращения работы по другим причинам, ККТ должна быть выключена и отсоединена от ПК.



Не разрешается подключать ККТ к сети электропитания до ввода в эксплуатацию!

Подготовка к эксплуатации



Порядок ввода ККТ в эксплуатацию

Если транспортировка оборудования осуществлялась при низких температурах, то перед использованием ККТ необходимо выдержать при комнатной температуре как минимум в течение 6 часов, не распаковывая.

Перед распаковкой ККТ необходимо проверить целостность упаковки.

При распаковке ККТ необходимо:

- проверить комплектацию в соответствии Паспортом ККТ (документ представлен на сайте компании АТОЛ);
- убедиться в отсутствии внешних дефектов, которые могли возникнуть в процессе транспортировки;
- проверить соответствие заводского номера ККТ, печатаемому в документах (например, в «Информации о ККТ») номеру, указанному на шильдике ККТ;
- проверить наличие и целостность заводских марок-пломб.



**Не допускается эксплуатация изделия с нарушенной маркой-пломбой.
Корпус изделия должен быть опломбирован!**

При выборе места для установки ККТ необходимо руководствоваться следующими указаниями:

- освещенность рабочего места должна быть не менее 300 лк при общем и комбинированном освещении;
- необходимо избегать попадания прямых лучей света;
- не допускается использование ККТ в местах с повышенной запыленностью;
- не допускается использование ККТ вблизи открытого огня;
- не допускается использование ККТ около радиаторов центрального отопления или нагревательных приборов (расстояние должно быть не менее 1 м), холодильных комнат или воздушных кондиционеров;
- не допускается использование ККТ в местах с повышенной влажностью, а также в местах, где вода может попадать на ККТ;
- необходимо исключать воздействие вибрации или ударов.

Маркировка ККТ

При поставке ККТ должна быть опломбирована изготовителем ККТ. На ККТ должен быть установлен шильдик, содержащий наименование ККТ и заводской номер.

Внешний вид ККТ



Рисунок 1. Вид спереди/слева

1. Лоток для чековой ленты.
2. Крышка лотка для чековой ленты.
3. Выход чеков.
4. Дисплей.
5. Клавиатура (рисунок 3).
6. Слот для установки SIM-карты (при производстве закрывается резиновой заглушкой).

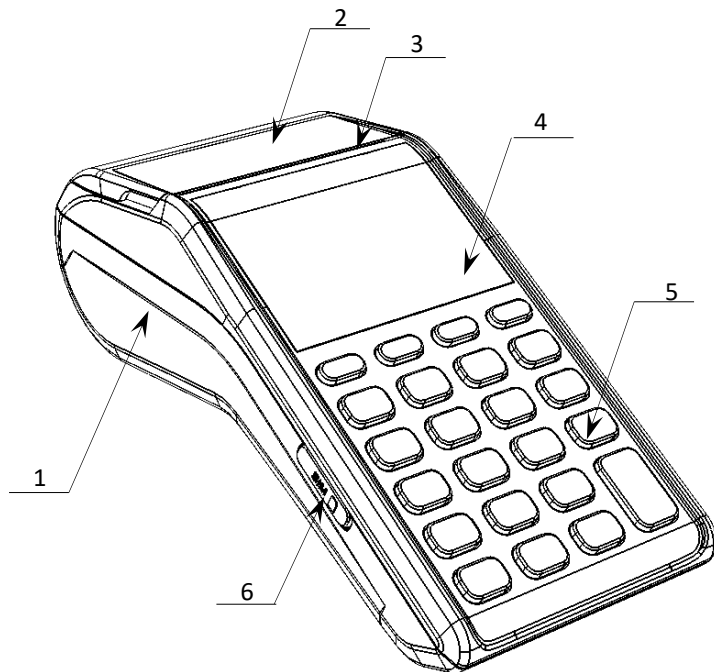

Рисунок 2. Вид спереди/справа

1. Разъем USB микро.
2. Разъем Ethernet.
3. Разъем для подключения внешних устройств ввода.

Дисплей

Отображение меню, вводимых и обрабатываемых данных, результатов вычислений и состояния изделия осуществляется на дисплее, который размещен на передней панели изделия (рисунок 1).

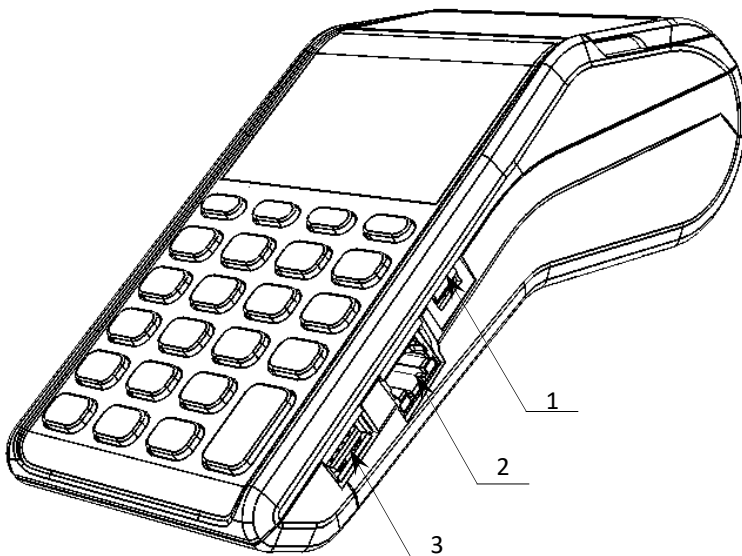
Клавиатура

Клавиатура мембранного типа имеет герметичную конструкцию, что позволяет эксплуатировать изделие в условиях повышенной влажности воздуха, повышенной запыленности, при попадании на поверхность агрессивных компонентов продуктов питания (допускается влажная протирка поверхности). Нажатие клавиш сопровождается коротким звуковым сигналом. Нарушение последовательности нажатия или одновременное нажатие на несколько клавиш не приводит к нарушению работоспособности ККТ.



Рисунок 3. Клавиатура изделия



В каждом режиме работы изделия клавиши выполняют различные функции (подробнее о функциях клавиш изложено в разделах с описанием режимов работы).

Питание изделия

Чтобы включить изделие, нужно нажать и удерживать две секунды клавишу включения (зеленую), чтобы выключить изделие нужно нажать и удерживать в течение пяти секунд клавишу [С].



При перезагрузке ККТ нужно учитывать, что между выключением питания и следующим за ним включением должно проходить не менее пяти секунд.

Работа от сети

Изделие работает от сети через внешний сетевой адаптер 5 В, 1 А, который входит в комплект поставки.



Также нужно учитывать, что при уровне заряда аккумулятора 0% зарядка по интерфейсу микро-USB невозможна, требуется зарядка через сетевой адаптер из комплекта поставки ККТ.

Работа от аккумулятора

Автономное питание ККТ осуществляется от литиевого аккумулятора ICR 18650 с параметрами 2 А 3,7 В, который при производстве не устанавливается в корпус ККТ во избежание разрядки!

Если ККТ выключена и к ней подключен кабель USB, то на дисплее будет отображаться уровень заряда аккумулятора. При работе изделие автоматически определяет уровень заряда аккумулятора – в правом верхнем углу дисплея отображается символ батареи.

Требования к использованию, зарядке и хранению аккумулятора

Для качественной и долговременной службы аккумулятора необходимо выполнять следующее:

- В корпус ККТ устанавливать только аккумулятор ICR 18650 с максимальным напряжением 3.7 В, емкостью 2600 mAh.
- Не устанавливать АКБ другого типа, отличного от ICR 18650.
- При установке АКБ обязательно соблюдать его полярность (см. рисунок б).
- Для заряда аккумулятора использовать внешний блок питания и кабель из комплекта поставки.
- Не устанавливать поврежденный аккумулятор, а также окислившийся или покрытый ржавчиной.
- Не устанавливать аккумулятор ICR 18650 без модуля защиты (или PCB – power control board), предназначенного для защиты литиевого АКБ от короткого замыкания, перезаряда и переразряда, а также от перегрева.
- Регулярно полностью разряжать аккумулятор.
- Не заряжать аккумулятор больше 16 часов.

- Не заряжать аккумулятор при температурах ниже 0°C.
- ККТ с установленным заряженным аккумулятором допускается применять при температуре окружающей среды от -10 °C до +45 °C.
- Рекомендуется избегать дозарядки не полностью разряженного аккумулятора.
- Хранить только заряженный аккумулятор (долговременное хранение разряженного аккумулятора приводит к его порче).
- Каждые 6 месяцев хранения рекомендуется сделать не менее 3 циклов заряда-разряда в стандартном режиме.



В случае если изделие не использовалось длительный промежуток времени, необходимо подключить ККТ к сети питания через сетевой адаптер и зарядить аккумулятор.

Установка аккумулятора



Подключение аккумулятора производится при выключенной ККТ и отключенной ККТ от сети питания!



Рисунок 4. Направление приложения усилий при снятии крышки отсека

1. Освободить фиксаторы крышки отсека для АКБ и ФН: нажать на внешнюю выступающую часть фиксатора в направлении, показанном на рисунке.
2. Выдвинуть часть крышки.

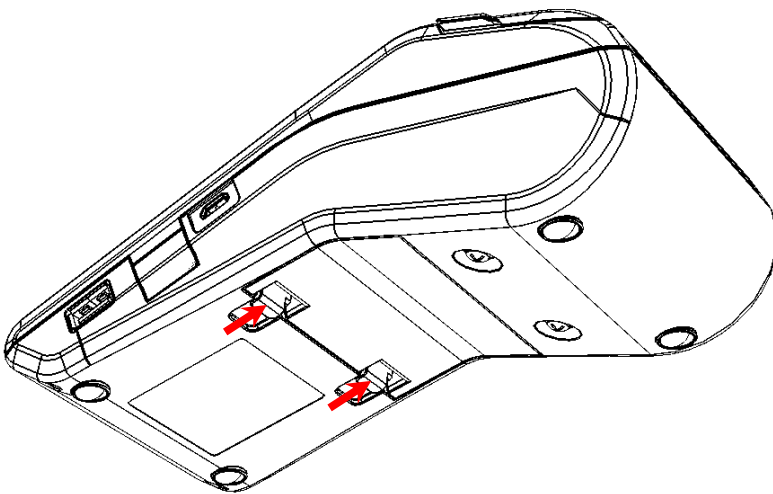

Рисунок 5. Снятие крышки отсека для АКБ и ФН

3. Освободить два маленьких фиксатора из пазов корпуса.
4. Отделить крышку отсека от нижней части корпуса.

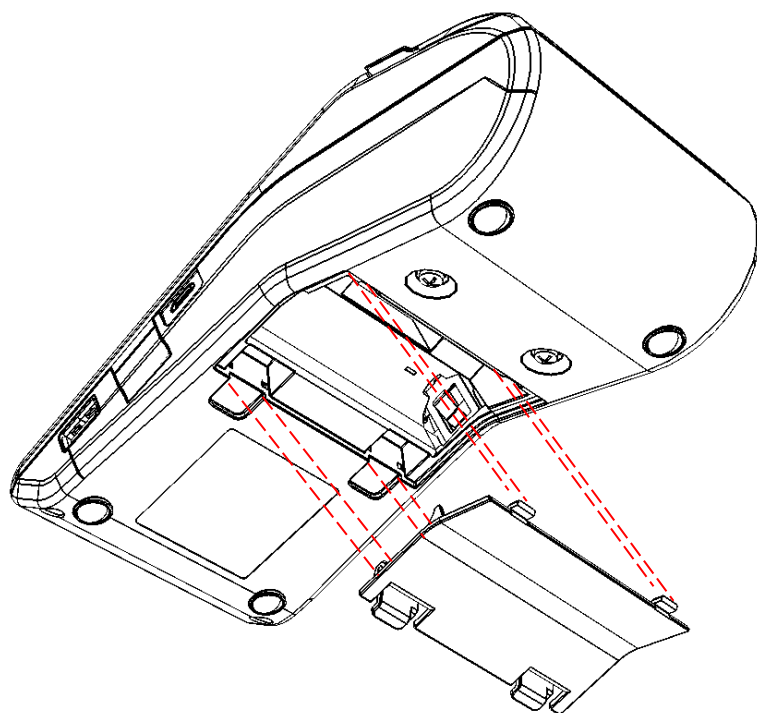

Рисунок 6. Установка аккумулятора

5. Установить аккумулятор в корпус ККТ, соблюдая его полярность (в отсеке для АКБ также нанесено обозначение полярности).
6. Установить маленькие фиксаторы крышки в пазы корпуса.
7. Совместить крышку с отсеком.
8. Надавить на область крышки до щелчка так, чтобы большие фиксаторы установить в пазах (крышка установлена).

Зарядка аккумулятора

Заряд аккумулятора производится в составе изделия от сети переменного тока 220 В (+10% – 15%) по микро USB через адаптер питания, входящий в комплект поставки. Допускается подзарядка аккумулятора во время работы изделия. Полный заряд полностью разряженного аккумулятора занимает не более десяти часов. При использовании адаптера питания, отличного от указанного в документации, не гарантируется работоспособность изделия, и в случае выхода из строя оно не подлежит гарантийному обслуживанию и ремонту.

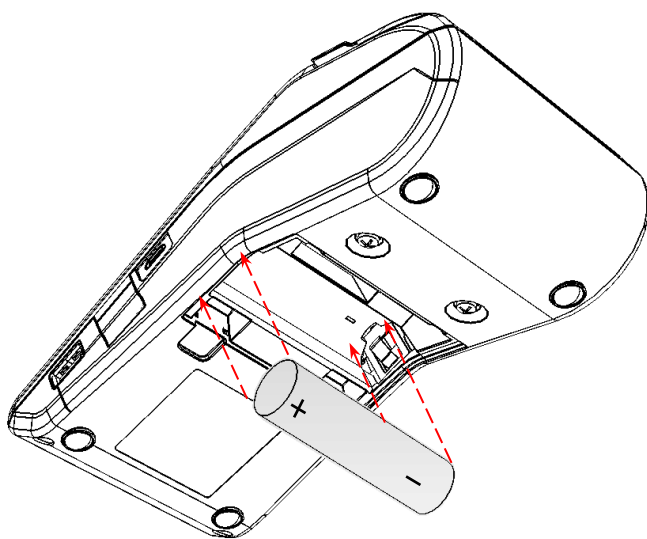
Заправка бумаги

Для того чтобы установить рулон чековой ленты в лоток для ЧЛ нужно выполнить следующее:



Рисунок 7. Открытие крышки изделия (направление приложения усилий)

1. Взять крышку за внешние боковые выступы и с усилием открыть (расположение боковых выступов на крышке показано на рисунке 7).

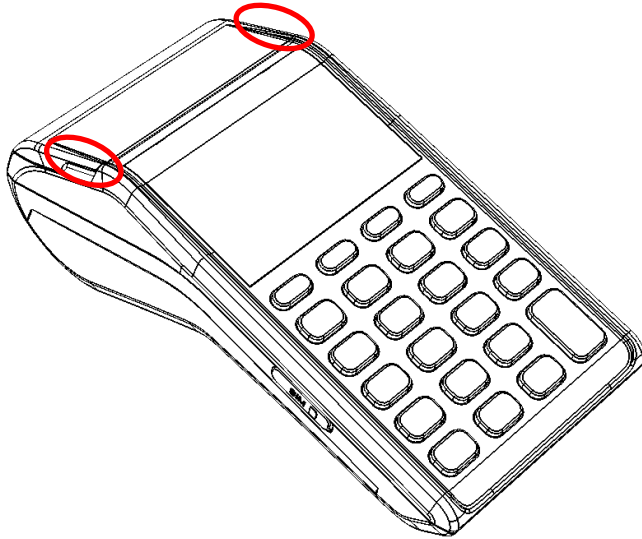

Рисунок 8. Открытие крышки ККТ

2. Откинуть крышку.

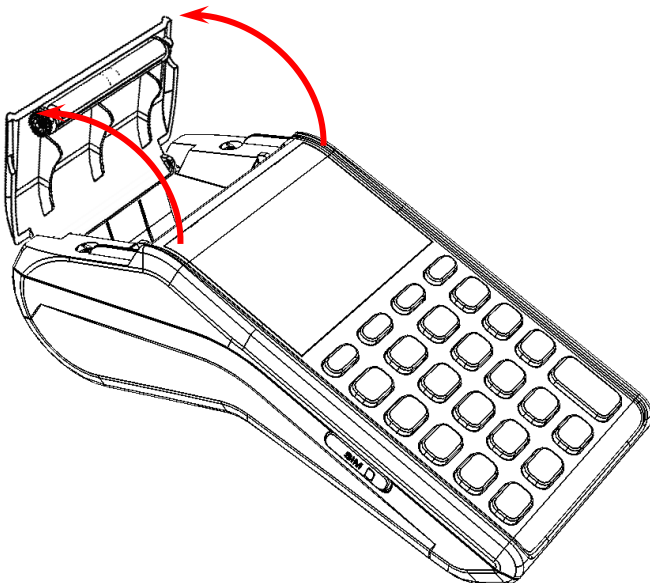

Рисунок 9. Установка ЧЛ

3. Установить в лоток для ЧЛ рулон чековой ленты, как показано на рисунке 9. Термочувствительный слой с внешней стороны ЧЛ!

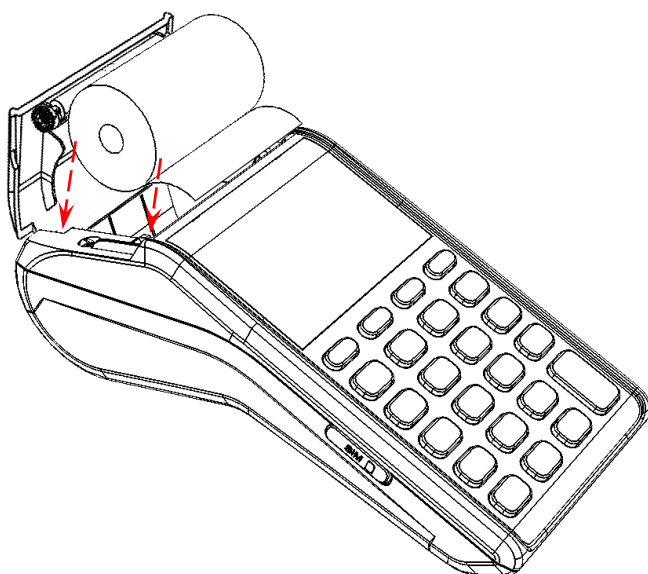

Рисунок 10. Закрытие крышки изделия

4. Закрыть крышку лотка для ЧЛ так, чтобы свободный конец ленты попал в прорезь между крышкой и верхней частью корпуса изделия.

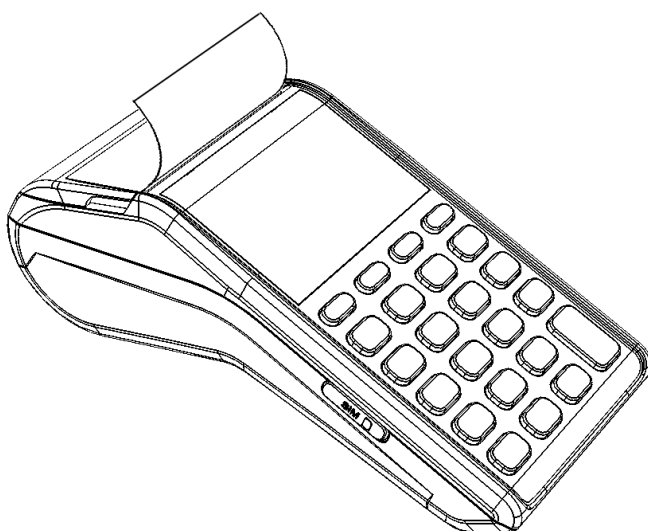

- Не допускается установка неплотно намотанных рулонов бумаги.
- Запрещается открывать крышку лотка для ЧЛ во время печати.
- Запрещается вытягивать ленту вручную при закрытой крышке, это может повредить устройство.

В случае **остановки** («заедания») продвижения бумаги необходимо:

1. Открыть крышку изделия.
2. Удалить рулон с замятой лентой.
3. Освободить печатающее устройство от смятых кусочков бумаги.
4. Обрезать конец замятой ленты.
5. Заправить бумагу, как описано выше.

При скосе бумаги необходимо:

1. Открыть крышку изделия.
2. Поправить ленту в штатное положение.
3. Закрыть крышку так, чтобы свободный конец ЧЛ попал в прорезь крышки.



В случае если изделие переворачивалось и/или перемещалось необходимо перед началом работы проконтролировать установку рулона чековой ленты! Рулон ЧЛ должен быть установлен согласно описанию данного раздела.

Установка SIM-карты в слот ККТ

Для обмена с ОФД через GSM-модем нужно в ККТ установить SIM-карту формата micro-SIM, которая приобретается отдельно. Установка SIM-карты осуществляется согласно рисунку 11.



Рисунок 11. Установка SIM-карты в слот ККТ (заглушка условно не показана)

Фискальный накопитель

Общие сведения

ККТ АТОЛ 91Ф содержит внутри корпуса фискальный накопитель, обеспечивает запись фискальных данных в фискальный накопитель, формирование фискальных документов, передачу фискальных документов в налоговые органы через оператора фискальных данных и печать фискальных документов на бумажных носителях. Установленный в корпусе ККТ АТОЛ 91Ф фискальный накопитель, является программно-аппаратным шифровальным (криптографическим) средством защиты фискальных данных и обеспечивает возможность формирования фискальных признаков, запись фискальных данных в некорректируемом виде (с фискальными признаками), их энергонезависимое долговременное хранение, проверку фискальных признаков, расшифровывание и аутентификацию фискальных документов, подтверждающих факт получения оператором фискальных данных фискальных документов, переданных контрольно-кассовой техникой, направляемых в контрольно-кассовую технику оператором фискальных данных (далее – подтверждение оператора), а также обеспечивающее

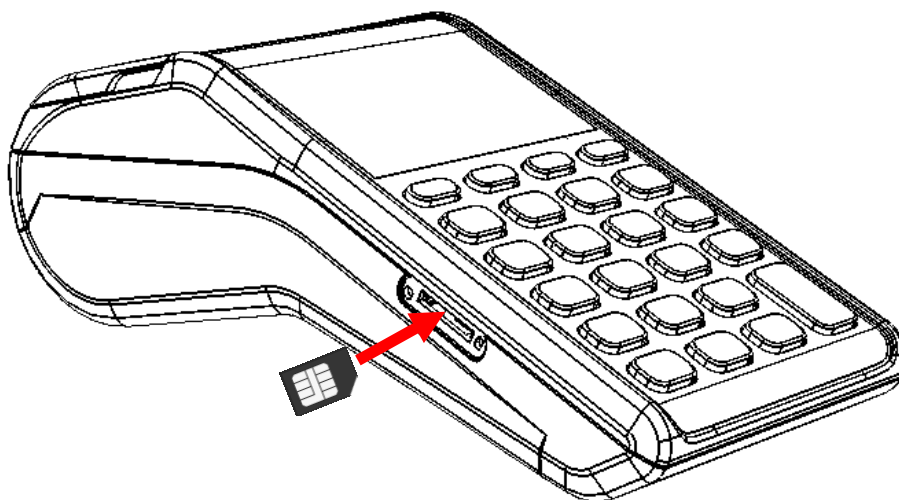
возможность шифрования фискальных документов в целях обеспечения конфиденциальности информации, передаваемой оператору фискальных данных. Операторы фискальных данных - организации, созданные в соответствии с законодательством Российской Федерации и находящиеся на территории Российской Федерации, получившие в соответствии с законодательством Российской Федерации разрешение на обработку фискальных данных.



Фискальный накопитель не подлежит ремонту.

После исчерпания ресурса установленного фискального накопителя в корпус изделия нужно установить новый экземпляр ФН, который выглядит следующим образом:



Рисунок 12. Фискальный накопитель

Фискальный накопитель устанавливается в специальном отсеке корпуса ККТ, как показано на рисунке ниже.



Рисунок 13. Место расположения ФН в корпусе ККТ (крышка отсека не показана)

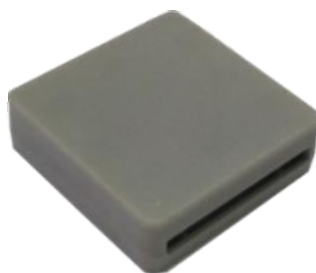

Конструкция ККТ предусматривает подключение ФН непосредственно к разъему блока управления.

Замена ФН

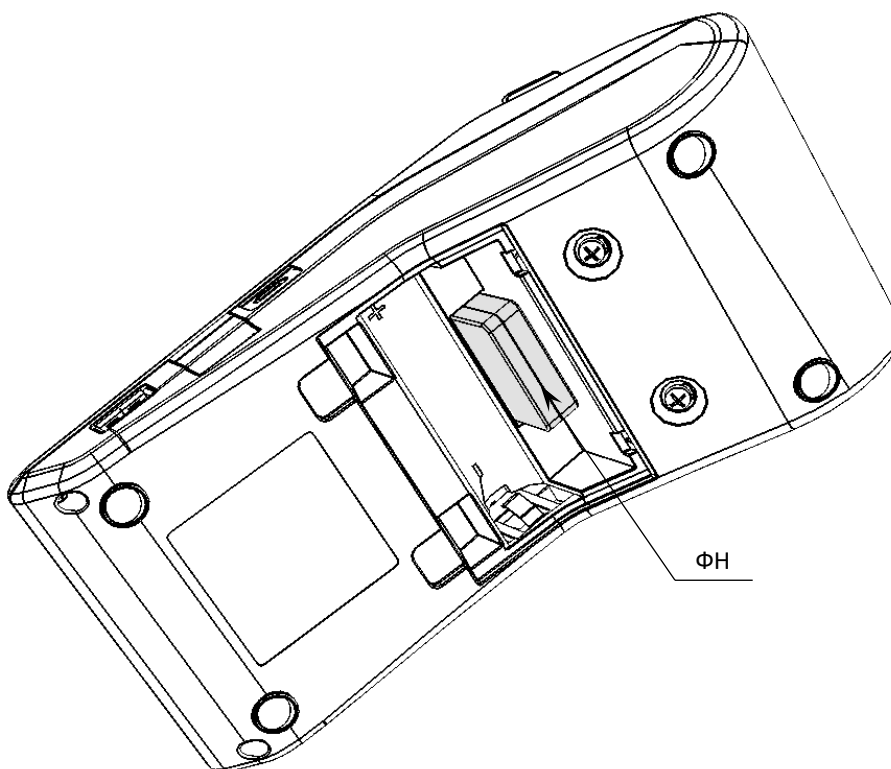

Перед заменой ФН нужно закрыть ФН согласно описанию раздела «Закрытие ФН» на странице 49.

Для того чтобы заменить ФН, нужно выполнить следующее:

1. Выключить ККТ.
2. Отсоединить кабели всех подключенных устройств, если они были подключены.
3. Отделить крышку от отсека (рисунок 5 на странице 18).
4. Перевернуть ККТ.
5. Аккуратно извлечь ФН, отключив от разъема блока управления.



Рисунок 14. Извлечение ФН из отсека (направление приложения усилий)

6. Установить новый экземпляр ФН на место старого, разъемом вниз.

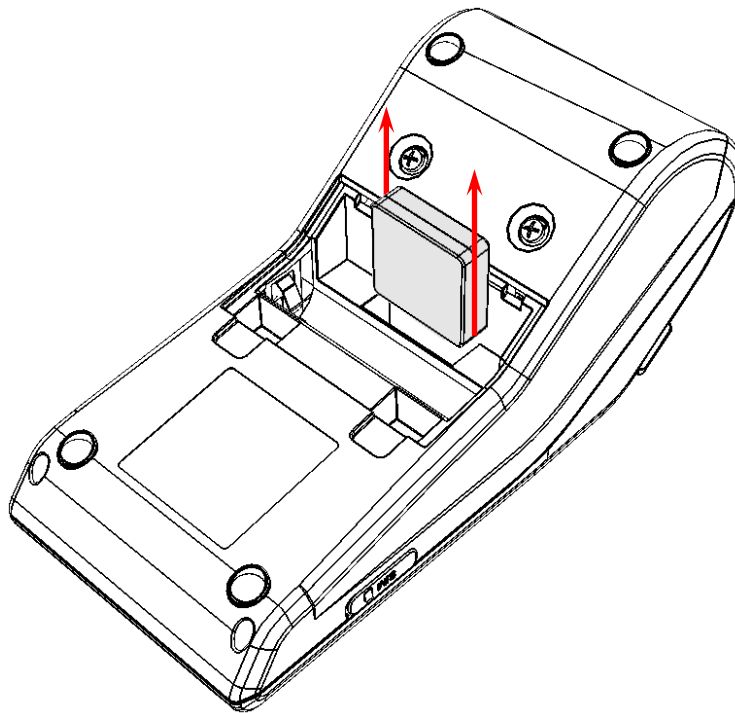

При установке ФН в отсек корпуса необходимо учитывать, что контакт №5 в ФН не выведен (не используется), а в разъеме БУ – не задействован, при установке рекомендуется контролировать расположение контактов ФН для их совместимости с контактами разъема ФН блока управления.

7. Надавить на ФН до упора.
8. Закрывать отсек для АКБ и ФН крышкой.

В последующем нужно выполнить активизацию ФН согласно описанию раздела «Замена ФН» на странице 46.

Сканер штрихкодов

Поддерживаемые модели

Данная ККТ поддерживает работу со следующими моделями сканеров штрихкодов:

- АТОЛ SB2108 Plus;
- АТОЛ SB 1101 USB;
- АТОЛ SB 2108 USB;
- Honeywell (Metrologic) 1450g1D/PDF/2D Voyager USB.

Требования к настройкам сканера

Сканер должен подключаться к разъему для подключения внешних устройств ввода, который расположен на правой боковой панели ККТ (рисунок 2 позиция 3). Для корректной работы сканер должен быть настроен в соответствии с требованиями:

- Сканер должен быть настроен на работу как HID-устройство, т.е. эмулировать работу клавиатуры.
- В настройках сканера должны быть удалены все префиксы.
- Допускается использование только суффикса "перевод строки" – в этом случае после ввода штрихкода будет осуществляться автоматический поиск товара в каталоге.

Лицензии ККТ

Общие положения

В данной ККТ могут быть введены следующие лицензии:

- **Фискальные функции** – при введенной лицензии ККТ работает с включенными фискальными функциями. Без данной лицензии ККТ будет работать в режиме принтера документов.
- **Запись ПО ККТ** – при введенной лицензии возможно обновление ПО ККТ без вскрытия корпуса, а также загрузка шаблонов.
- **Работа с НДС 20%** – при введенной лицензии ККТ соответствует Федеральному закону №303-ФЗ «О внесении изменений в отдельные законодательные акты Российской Федерации о налогах и сборах» (повышение НДС до 20%).
- **Работа с ФФД 1.1** – при введенной лицензии ККТ будет работать по ФФД 1.1.

Перечень введенных лицензий можно проверить, распечатав документ «Информация о ККТ», подробнее изложено в разделе «Служебный режим».

Ввод лицензий

Лицензии вводятся при производстве ККТ, однако ввод лицензии можно выполнить самостоятельно в случае если:

- истек срок действия лицензии;
- необходимо расширение функциональности ККТ;
- лицензии были удалены после перепрограммирования ККТ и последующей инициализации памяти ККТ.



Файл лицензии формата *.json должен быть предварительно сохранен на ПК. Файлы с лицензиями предоставляются по требованию технической поддержки компании АТОЛ.



Лицензия для ККТ с заводским номером *N* будет некорректна для ККТ с заводским номером *M* ($N \neq M$)!

Ввод лицензии осуществляется посредством ДТО v.10, который должен быть предварительно установлен на ПК (установка ДТО описана в разделе «Установка драйвера под ОС Windows»). Чтобы ввести лицензию, нужно запустить ДТО v.10, настроить связь с ККТ и перейти к вкладке **Лицензии**.

Далее ввести лицензию одним из способов: **Из строки** (значение по умолчанию) или **Из файла**.

Для ввода лицензии **Из строки** нужно сначала открыть файл с лицензией: нажать правой клавишей на наименование файла, в меню выбрать пункт **Блокнот**. Затем скопировать строку с лицензией – уникальную последовательность цифр и символов латинского алфавита для ККТ с данным заводским номером. Вставить в поле **Из строки**.

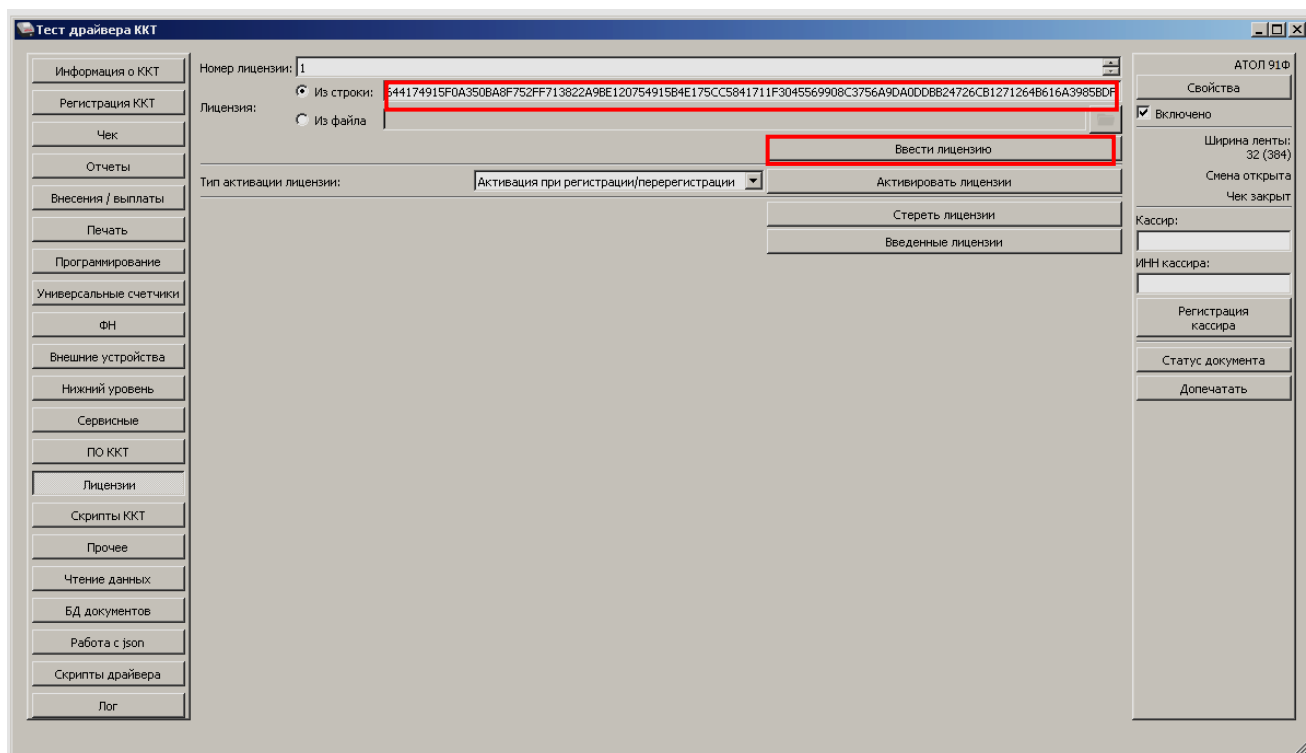

Затем нажать на кнопку **Ввести лицензию**. Процесс ввода лицензии может занимать около 15-20 секунд. По завершению ввода будет выведено сообщение о вводе лицензий:

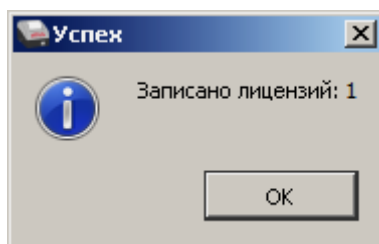

Чтобы закрыть окно, нужно нажать на кнопку **ОК** или **✕ (Закрыть)**. Если вводимая лицензия некорректна для ККТ с данным заводским номером, то в нижней части рабочего окна ДТО будет выведено сообщение «Некорректный код защиты/лицензии».

Для ввода лицензии **Из файла** нужно указать путь к файлу лицензии или нажать на кнопку **📁 (Обзор)**.

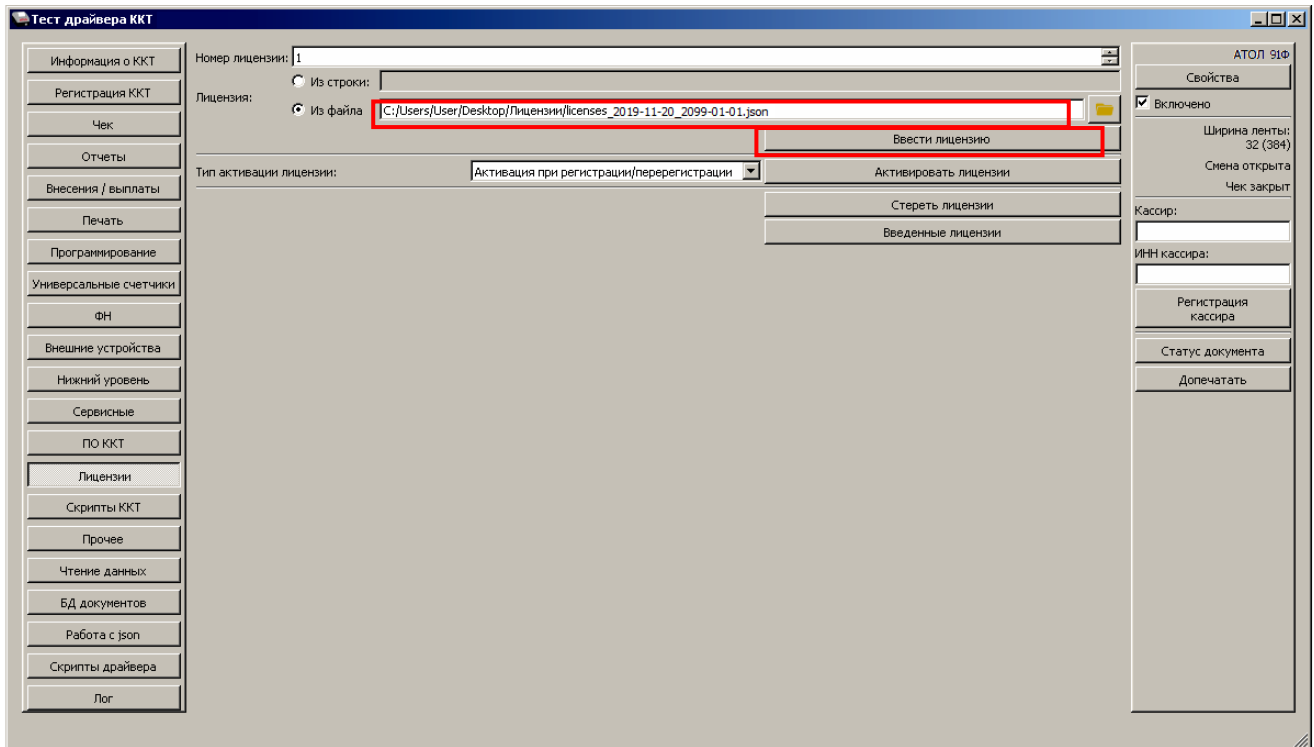

Далее нажать на кнопку **Ввести лицензию**. Процесс ввода может занять 15-20 секунд. По завершению будет выведено сообщение о вводе лицензии.

В ДТО v.10 есть возможность просмотреть введенные в ККТ лицензии и срок их действия. Для этого нужно нажать на кнопку **Введенные лицензии**, откроется информационное окно **Лицензии**.

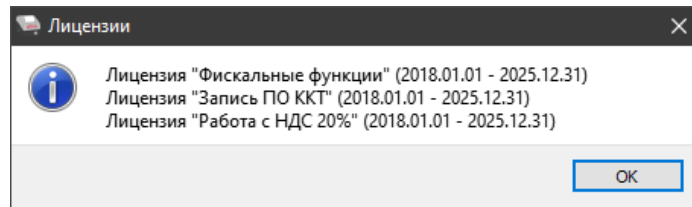

Чтобы закрыть окно нужно нажать на кнопку **ОК** или **✕ (Закрыть)**.

На вкладке **Лицензии** можно удалить все лицензии, введенные в ККТ, нажав на кнопку **Стереть лицензии**.

Описание шаблонов

Системный шаблон

Системный шаблон входит в состав ПО ККТ и не содержит нефискальные документы, внесение/выплата, наличные в денежном ящике, работа с секциями, пользовательские типы оплат и т.д.:

- **Шаблон AISMXXXX (системный шаблон)** – информация печатается крупным шрифтом с большим межстрочным интервалом. Образцы печатаемых документов представлены в данном руководстве.

Пользовательские шаблоны

Пользовательские шаблоны содержат нефискальные документы, внесение/выплата, наличные в денежном ящике, работа с секциями, пользовательские типы оплат и т.д.:

- **Шаблон АТЕСXXXX (пользовательский шаблон, установленный по умолчанию)** – информация печатается мелким шрифтом, с маленьким межстрочным интервалом, реквизиты чека могут располагаться по два в одной строке и т. д., то есть уже применены все настройки для более компактного отображения информации, что уменьшает расход чековой ленты (но при этом снижает читабельность информации). Образец кассового чека прихода, напечатанного по шаблону **АТЕСXXXX** представлен в разделе «Кассовый чек продажи», образцы всех печатаемых по этому шаблону документов представлены в «Альбоме шаблонов чеков» (документ представлен на сайте компании АТОЛ).
- **Шаблон АТСРXXXX (пользовательский шаблон)** – информация печатается крупным шрифтом с большим межстрочным интервалом, каждый реквизит печатается на отдельной строке и т. д., что улучшает читабельность кассового чека. Образцы всех печатаемых по шаблону **АТСРXXXX** документов представлены в «Альбоме шаблонов чеков» (документ представлен на сайте компании АТОЛ).



Загрузка пользовательских шаблонов должна осуществляться системным администратором торгового предприятия согласно описанию, представленному в документе «Инструкция по сервисному обслуживанию и ремонту».



Применение пользовательских шаблонов возможно только при наличии действующей лицензии "Расширенная функциональность" (подробнее о лицензиях изложено в разделе «Лицензии ККТ» на странице 24).

Индикация дисплея и функции клавиш



Чтобы включить изделие, нужно нажать и удерживать две секунды клавишу включения (зеленую), чтобы выключить изделие нужно нажать и удерживать в течение пяти секунд клавишу [C] (при включении ККТ на дисплее сначала будет выведена заставка – отобразиться название производителя АТОЛ). Далее представлено описание полей дисплея в режиме оформления кассовых чеков и функций клавиш ККТ.

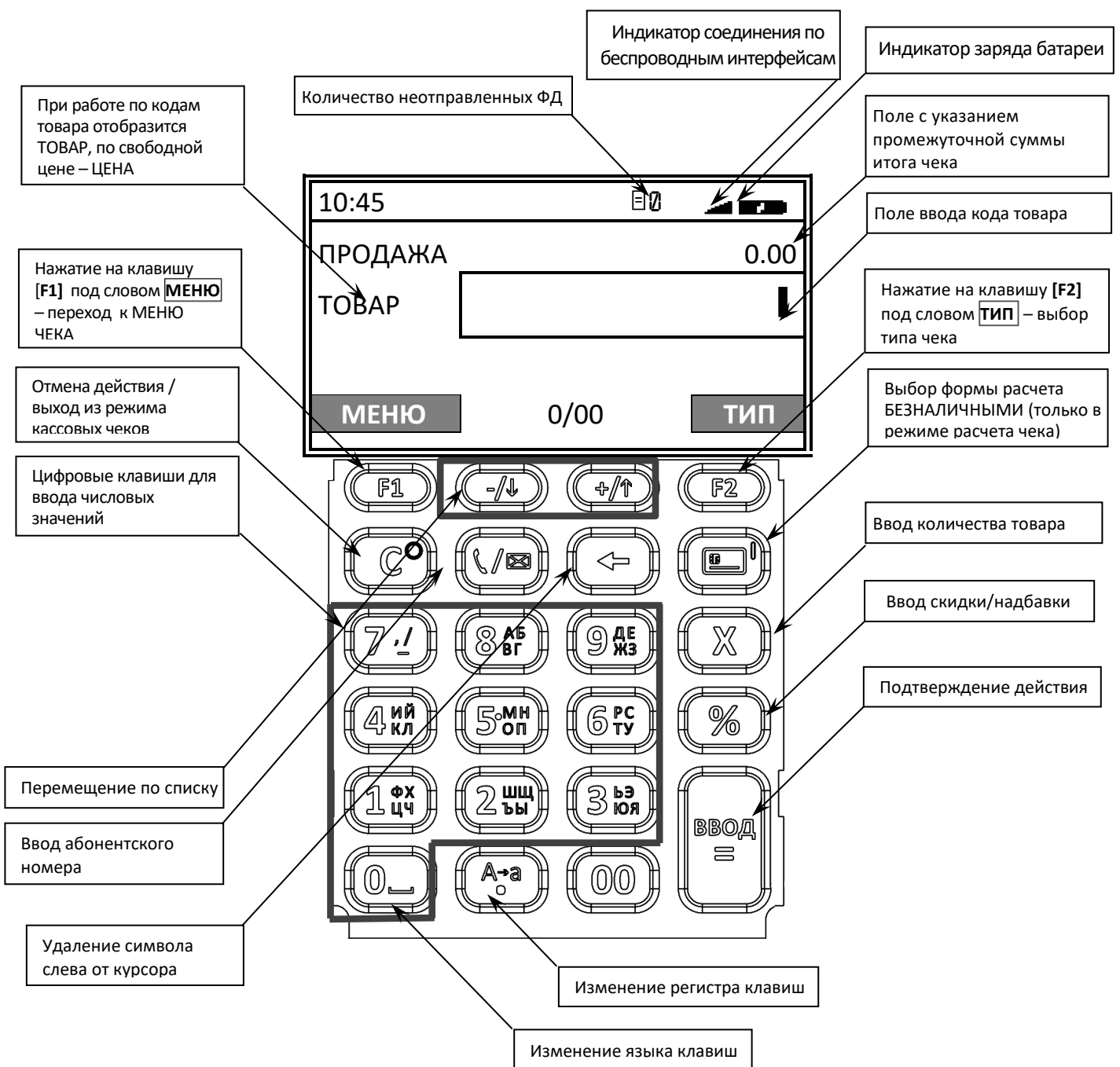

С помощью клавиатуры возможно осуществлять алфавитно-цифровой ввод. Для изменения раскладки клавиатуры (русская/английская) необходимо нажать и удерживать 2-3 секунды клавишу **[0]** (в верхней части экрана отобразится выбранный язык **RUS/ENG**). Для изменения размера шрифта – нажать и удерживать 2-3 секунды клавишу **[^{A-a}.]** (в верхней части экрана отобразится выбранный регистр **rus/RUS/eng /ENG**).

В таблице ниже приведены возможные варианты букв и символов.

Цифровая клавиша	Буква русского алфавита	Буква латинского алфавита
[1]	Ф, Х, Ц, Ч	P, Q, R, S
[2]	Ш, Щ, Ъ, Ы	T, V, U
[3]	Ь, Э, Ю, Я	W, X, Y, Z
[4]	И, Й, К, Л	G, H, I
[5]	М, Н, О, П	J, K, L
[6]	Р, С, Т, У	M, N, O
[7]	«,», «/», «@», «x», «#», «-», «_»	«,», «/», «@», «x», «#», «-», «_»
[8]	А, Б, В, Г	A, B, C
[9]	Д, Е, Ж, З	D, E, F

Чтобы ввести цифру, нужно нажать на соответствующую цифровую клавишу один раз. Чтобы ввести букву или символ, нужно нажать на соответствующую цифровую клавишу то количество раз, которое соответствует нужному символу или букве. Например, для ввода заглавной буквы **Y** нужно перевести клавиатуру в английскую раскладку, если нужно, изменить регистр, и три раза нажать на клавишу **[3]**.

Режимы работы ККТ



При работе с ККТ АТОЛ 91Ф нужно учитывать, что для обозначения операций прихода / расхода / возврата прихода / возврата расхода / коррекции прихода и коррекции расхода используются термины продажа / покупка / возврат продажи / возврат покупки / коррекция продажи и коррекция покупки соответственно и именно они отображаются на дисплее ККТ. Но на кассовых чеках печатаются наименования операций приход / расход / возврат прихода / возврат расхода / коррекция прихода и коррекция расхода.

Данное изделие может работать в режимах:

- Выбора.
- Оформления кассовых чеков.
- Оформления отчетов о закрытии смены.
- Программирования.
- Доступа к фискальному накопителю.
- Сервисном (тестовом).

Доступ к работе с изделием в каждом из режимов, кроме режима Выбора, защищен паролем (всего в изделии имеется 30 паролей):

- 28 паролей кассиров (значения паролей по умолчанию: Кассир1 – «1», Кассир2 – «2», ... , Кассир28 – «28»);
- пароль администратора (по умолчанию: «29»)
- пароль системного администратора (по умолчанию: «30»).

Права доступа к режимам работы ККТ устанавливаются для каждого оператора.

№	Пароль	Режим ¹			
		1		2	3
		1.1	1.2		
1.	Кассир 1 .. Кассир 28	+			
2.	Администратор	+	+	+	
3.	Системный администратор	+	+	+	+

¹ – **1** – оформление кассовых чеков (**1.1** – оформление кассовых чеков продажи, покупки, возврата продажи, возврата покупки,; **1.2** – оформление кассовых чеков продажи, покупки, возврата продажи, возврата покупки, чеков коррекции продажи и покупки), **2** – отчеты о закрытии смены, **3** – программирование и доступ к ФН.

Выбор режима работы

При включении ККТ на дисплее сначала будет выведена заставка (отобразиться название производителя АТОЛ).



При производстве в ККТ запрограммирован автоматический переход в режим оформления кассовых чеков для Пользователя № 1.

Каждый пользователь (кассир) ККТ имеет номер от 1 до 28, пароли 1..28 соответственно.

Для перехода в режим Выбора из какого-либо другого режима нужно нажать клавишу [C], отобразится запрос ввода пароля кассира (в этот момент ККТ находится в режиме Выбора). В нижнем правом углу отображено сообщение РОЛЬ:

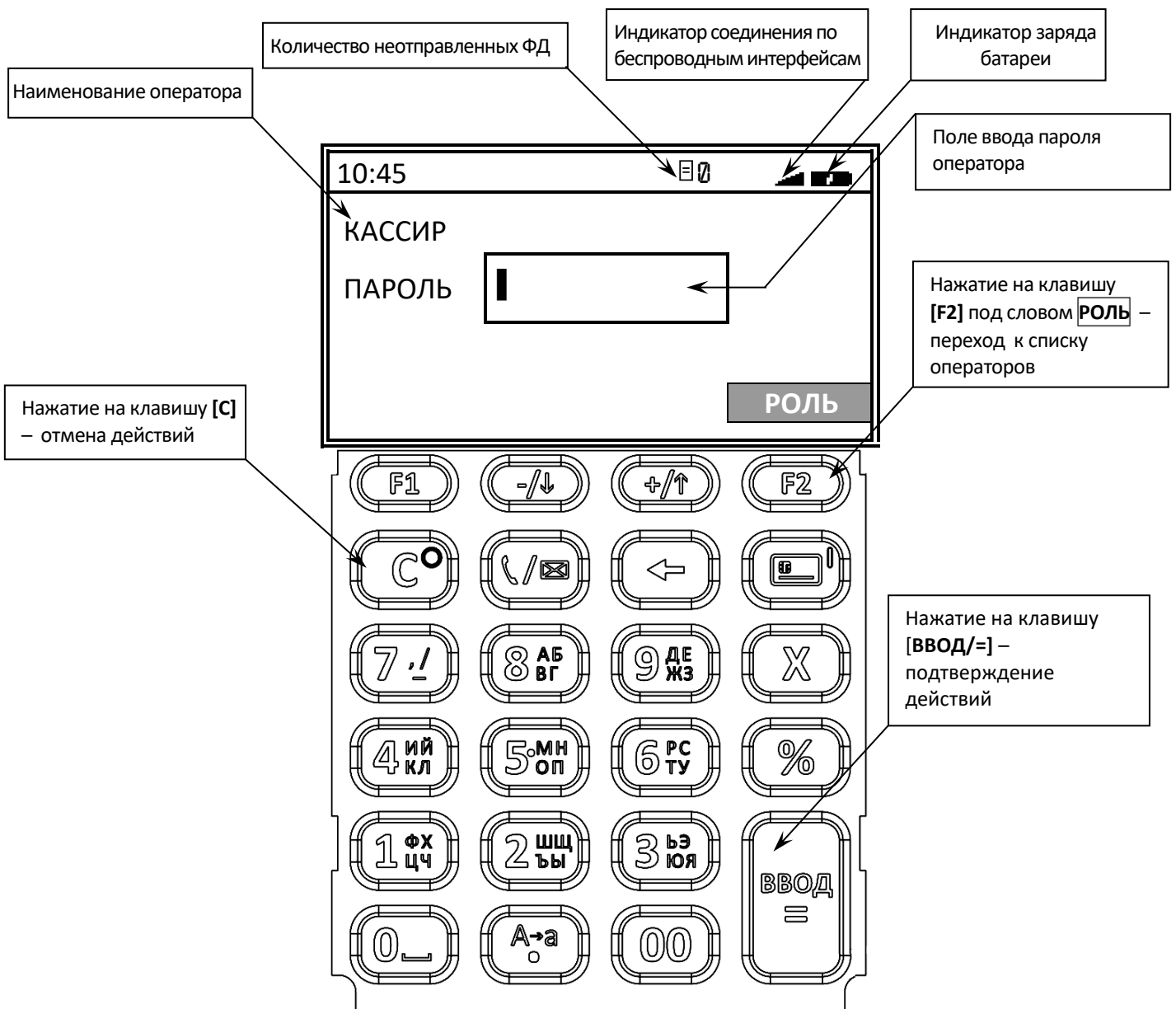

Выбор оператора

В режиме Выбора производится выбор оператора – должности пользователя ККТ. Для этого нужно после включения и полной загрузки ККТ нажать клавишу [F2] под словом **РОЛЬ**. Откроется список должностей (**РОЛЬ**):

РОЛЬ
1. КАССИР
2. АДМИНИСТРАТОР
3. СИС.АДМИНИСТРАТОР

Перемещение по списку осуществляется клавишами [-/↓] (вниз) и [+/?] (вверх) либо нажатием на цифровую клавишу, число на которой соответствует номеру выбираемого пункта меню. Для подтверждения выбора нужно нажать клавишу [ВВОД/=]. После этого будет осуществлен переход к вводу пароля (над полем ввода отобразится наименование выбранного пользователя (КАССИР, АДМИНИСТРАТОР или СИС.АДМИНИСТРАТОР):

- После ввода пароля кассира ККТ перейдет к меню, в котором можно выбрать одно из действий: оформить кассовый чек, закрыть смену, перейти к меню **СЕРВИС**:

ГЛАВНОЕ МЕНЮ	Описание
1. ЧЕКИ	– Оформление кассовых чеков
2. ОТКРЫТИЕ/ЗАКРЫТИЕ СМЕНИ ¹	– Отчеты о закрытии смены (с гашением)
3. СЕРВИС	– Сервисный режим (тестовый)

- После ввода пароля администратора или системного администратора откроется главное меню ККТ для выбора нужного режима работы ККТ:

ГЛАВНОЕ МЕНЮ	Описание
1. ЧЕКИ	– Оформление кассовых чеков
2. ОТКРЫТИЕ/ЗАКРЫТИЕ СМЕНИ ²	– Отчеты об открытии/закрытии (с гашением) смены
3. СЕРВИС	– Сервисный режим (тестовый)
4. НАСТРОЙКИ ³	– Программирование

Перемещение по списку осуществляется клавишами [-/↓] (вниз) и [+/?] (вверх) либо нажатием на соответствующую цифровую клавишу. После выбора режима нажать клавишу [ВВОД/=] (подробное описание режимов представлено в соответствующих разделах далее).

Для смены оператора нужно выйти из текущего режима в режим Выбора, используя клавишу [С] и повторить действия, описанные в данном разделе.

¹ – При выборе пункта будет выведен запрос ввода пароля системного администратора. Если смена закрыта, то пункт меню будет называться **ОТКРЫТИЕ СМЕНИ**, если смена открыта – **ЗАКРЫТИЕ СМЕНИ**.

² – Если смена закрыта, то пункт меню будет называться **ОТКРЫТИЕ СМЕНИ**, если смена открыта – **ЗАКРЫТИЕ СМЕНИ**.

³ – Пункт меню будет отображен только после ввода пароля системного администратора.

Печать тестовых документов

Если ввести пароль администратора или системного администратора (пароли по умолчанию «29» и «30» соответственно) можно **распечатать тестовые документы**: Диагностику соединения с ОФД, Информацию о ККТ, Демонстрационную печать и Технологический прогон. Для этого выбрать режим **СЕРВИС** в главном меню, в открывшемся меню **СЕРВИС** выбрать наименование документа:

СЕРВИС	Описание
1. ТЕСТ СВЯЗИ С ОФД	– Тест связи с ОФД
2. ИНФОРМАЦИЯ О ККТ	– Информация о ККТ
3. ДЕМО ПЕЧАТЬ	– Демонстрационная печать
4. ТЕХ. ПРОГОН	– Технологический прогон

Перемещение по списку осуществляется клавишами [-/↓] (вниз) и [+/\u2191] (вверх) либо нажатием на цифровую клавишу, число на которой соответствует номеру выбираемого пункта меню. Для подтверждения выбора нужно нажать клавишу [ВВОД/=]. Документ будет распечатан. Образцы печатаемых документов представлены в разделе «Служебный режим» на странице 113.

Режим оформления кассовых чеков

В данной ККТ по умолчанию запрограммирован автоматический вход в режим оформления кассовых чеков для **кассиров** с паролем доступа «1», «2» .. «28». После ввода пароля кассира откроется список возможных действий:

ГЛАВНОЕ МЕНЮ	Описание
1. ЧЕКИ	– Оформление кассовых чеков продажи и покупки
2. ОТКРЫТИЕ/ЗАКРЫТИЕ СМЕНИ ¹	– Отчеты о закрытии смены (с гашением)
3. СЕРВИС	– Сервисный режим (тестовый)

Пункт **ЧЕКИ** будет выделен, для подтверждения нужно нажать клавишу [ВВОД/=]. Далее ККТ переходит к оформлению кассового чека продажи², при этом на дисплее отобразится:

¹ – При выборе пункта будет выведен запрос ввода пароля системного администратора. Если смена закрыта, то пункт меню будет называться **ОТКРЫТИЕ СМЕНИ**, если смена открыта – **ЗАКРЫТИЕ СМЕНИ**.

² – На кассовых чеках печатается ПРИХОД.

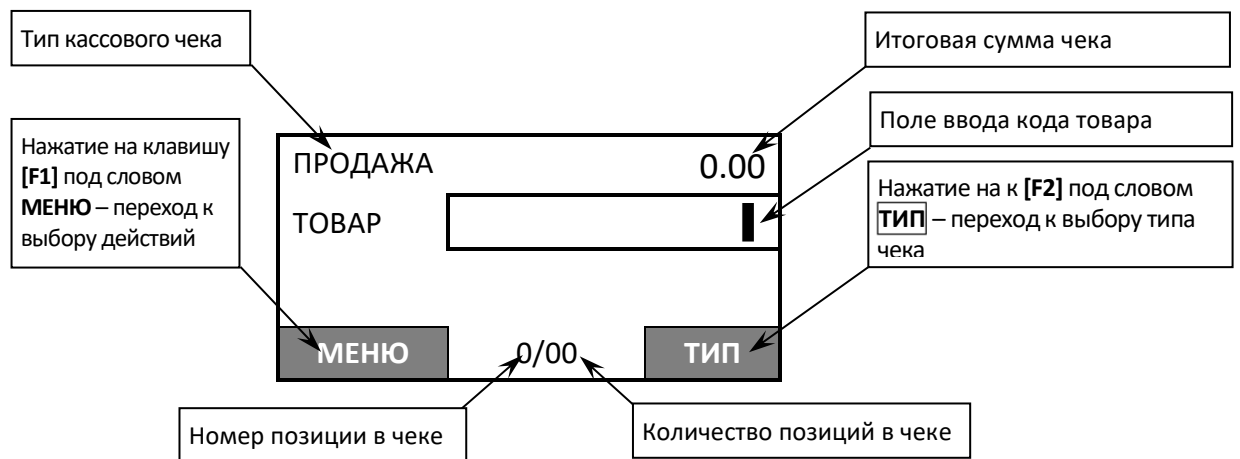

В случае если указан другой оператор (администратор или системный администратор) и введен пароль администратора или системного администратора, то после подтверждения ввода пароля клавишей **[ВВОД/=]** откроется главное меню, в котором можно выбрать и другие режимы работы:

ГЛАВНОЕ МЕНЮ	Описание
1. ЧЕКИ	– Режим оформления кассовых чеков
2. ОТКРЫТИЕ/ЗАКРЫТИЕ СМЕНЫ ¹	– Режим отчетов об открытии/закрытии (с гашением) смены
3. СЕРВИС	– Сервисный режим (тестовый)
4. НАСТРОЙКИ ²	– Режим программирования

Оформление кассовых чеков – «рабочий» режим изделия, в котором производится:

- оформление кассовых чеков (продажа/покупка/возврат продажи/возврат покупки) по запрограммированным кодам товаров (с указанием количества, если необходимо) или по свободной цене;
- оформление чеков коррекции;
- выплата и внесение денег.

К режиму оформления кассовых чеков продажи/покупки /возврата продажи/возврата покупки имеют доступ кассиры (наименования и пароли по умолчанию):

- Кассир1 – пароль «1»,
- Кассир2 – пароль «2»,
- ...
- Кассир28 – пароль «28».

К режиму оформления кассовых чеков продажи, покупки, возврата продажи, возврата покупки, чеков коррекции продажи и чеков коррекции покупки имеют доступ администраторы:

- Администратор – пароль «29»
- Системный администратор – пароль «30».

¹ – Если смена закрыта, то пункт меню будет называться **ОТКРЫТИЕ СМЕНЫ**, если смена открыта – **ЗАКРЫТИЕ СМЕНЫ**.

² – Пункт меню будет отображен только после ввода пароля системного администратора.

Для выхода из режима оформления кассовых чеков и перехода к главному меню нужно нажать клавишу [С].

Подробнее об оформлении кассовых чеков изложено в разделе «Оформление кассовых чеков» на странице 52.

Отчет о закрытии смены

В зависимости от режима, в котором находится ККТ, закрытие смены можно выполнить разными способами:

- из режима оформления кассовых чеков (введен пароль кассира) с последующим вводом пароля системного администратора;
- из главного меню ККТ (сразу введен пароль администратора или системного администратора).

Из режима оформления кассовых чеков

1. В режиме оформления кассовых чеков (с паролем кассира) нажать на клавишу [F1]. Откроется **МЕНЮ ЧЕКА**.

МЕНЮ ЧЕКА
1. АННУЛИРОВАНИЕ ЧЕКА
2. ОТКРЫТЬ СМЕНУ
3. ГЛАВНОЕ МЕНЮ

2. Выбрать пункт **ГЛАВНОЕ МЕНЮ** – нажать клавишу [2] или [-/↓] (вниз). Подтвердить выбор клавишей [ВВОД/=].
3. В главном меню выбрать пункт **ЗАКРЫТИЕ СМЕНЫ** – нажать клавишу [2] или [-/↓] (вниз).

ГЛАВНОЕ МЕНЮ
1. ЧЕКИ
2. ЗАКРЫТИЕ СМЕНЫ
3. СЕРВИС

4. Подтвердить выбор клавишей [ВВОД/=].
5. ККТ выведет запрос ввода пароля системного администратора:

ДЛЯ ПОДТВЕРЖД. ВВЕДИТЕ ПАРОЛЬ СИС. АДМИНИСТРАТОРА ПАРОЛЬ <input type="text"/>

6. Ввести пароль системного администратора (по умолчанию «30»), подтвердить действие нажатием на клавишу [ВВОД/=].
7. ККТ выведет на печать отчет о состоянии счетчиков с гашением и отчет о закрытии смены (образцы отчетов представлены в разделе «Отчет о состоянии счетчиков с гашением. Закрытие смены» на странице 81.

8. После печати отчета ККТ вернется в режим оформления кассовых чеков (с паролем кассира, который введен до закрытия смены, см. пункт 1), на дисплее ККТ откроется **ГЛАВНОЕ МЕНЮ** режима оформления кассовых чеков.

Из режима отчетов о закрытии смены

1. Включить ККТ. Ввести пароль администратора или системного администратора (по умолчанию «29» и «30» соответственно), затем подтвердить ввод пароля – нажать **[ВВОД/=]**. Откроется главное меню ККТ:

ГЛАВНОЕ МЕНЮ
1. ЧЕКИ
2. ЗАКРЫТИЕ СМЕНЫ
3. СЕРВИС
4. НАСТРОЙКИ

2. Далее выбрать пункт **ЗАКРЫТИЕ СМЕНЫ**.

Перемещение по списку осуществляется клавишами **[-/↓]** (вниз) и **[+/↑]** (вверх) либо нажатием на цифровую клавишу, число на которой соответствует номеру выбираемого пункта меню. Для подтверждения выбора нужно нажать клавишу **[ВВОД/=]**.

3. На дисплей будет выведено сообщение-предупреждение, что смена будет закрыта.
4. Подтвердить закрытие смены.
5. Будет распечатан «Отчет о состоянии счетчиков с гашением» и «Отчет о закрытии смены», который является фискальным документом. Образцы печатаемых фискальных документов представлены в разделе «Отчет о состоянии счетчиков с гашением. Закрытие смены» на странице 81.
6. После печати отчета на дисплее ККТ откроется главное меню ККТ.

Режим программирования

Вход в режим программирования возможен после включения ККТ либо после выхода в режим Выбора из другого режима работы ККТ и только с паролем системного администратора (пароль по умолчанию «30»). В этом режиме можно:

- Устанавливать дату и время.
- Настраивать интерфейсы обмена с ПК и ОФД.
- Программировать имя и пароль для пользователя, с которым будет осуществляться автоматический переход в режим оформления кассовых чеков сразу после включения ККТ.
- Настраивать режим продажи (по коду товара или по свободной цене).
- Устанавливать значение по умолчанию при работе со СНО.
- Настраивать звук клавиш при нажатии.
- Настраивать подсветку и контрастность дисплея.
- Настраивать яркость печатаемого на ЧЛ текста.

Для входа в режим программирования нужно после включения ККТ ввести пароль системного администратора (по умолчанию «30»), подтвердить ввод пароля нажатием на клавишу **[ВВОД/=]**. После этого откроется главное меню, в котором нужно выбрать пункт **НАСТРОЙКИ**.

ГЛАВНОЕ МЕНЮ
1. ЧЕКИ
2. ОТКРЫТИЕ/ЗАКРЫТИЕ СМЕНИ ¹
3. ОТЧЕТЫ
4. СЕРВИС
5. НАСТРОЙКИ

Перемещение по списку осуществляется клавишами **[-/↓]** (вниз) и **[+/↑]** (вверх) либо нажатием на цифровую клавишу, число на которой соответствует номеру выбираемого пункта меню. Для подтверждения выбора нужно нажать клавишу **[ВВОД/=]**.

После подтверждения откроется меню **НАСТРОЙКИ**:

НАСТРОЙКИ	Описание
1. ПОЛЬЗОВАТЕЛИ	– Просмотр и редактирование пользователей ККТ
2. ПРАВИЛА ТОРГОВЛИ	– Настройка режимов работы ККТ и СНО по умолчанию
3. ОБОРУДОВАНИЕ	– Общие настройки ² ККТ



Если после выбора настройки на дисплее возникает предупреждение «Необходимо перезагрузить ньюджер!», то для продолжения работы нужно выполнить перезагрузку ККТ.

Подробное описание работы в режиме программирования представлено в разделе «Программирование ККТ» на странице 86. Для выхода из режима программирования и перехода к главному меню нужно нажать клавишу **[С]**.

Сервисный режим (тестовый)

Для того чтобы распечатать какой-либо тестовый документ, нужно:

1. В режиме Выбор ввести пароль администратора или системного администратора (пароли по умолчанию «29» и «30» соответственно), подтвердить ввод.
2. В главном меню ККТ выбрать пункт **СЕРВИС**. Перемещение по списку осуществляется клавишами **[-/↓]** (вниз) и **[+/↑]** (вверх) либо нажатием на цифровую клавишу, число на которой соответствует номеру выбираемого пункта меню. Для подтверждения выбора нужно нажать клавишу **[ВВОД/=]**.

ГЛАВНОЕ МЕНЮ
1. ЧЕКИ
2. ОТКРЫТИЕ/ЗАКРЫТИЕ СМЕНИ ³

¹ – Если смена закрыта, то пункт меню будет называться **ОТКРЫТИЕ СМЕНИ**, если смена открыта – **ЗАКРЫТИЕ СМЕНИ**.

² – Настройки даты и времени, интерфейсов обмена с ПК, ОФД, звука клавиш, подсветки и контрастности дисплея и яркости печати ККТ.

³ – Если смена закрыта, то пункт меню будет называться **ОТКРЫТИЕ СМЕНИ**, если смена открыта – **ЗАКРЫТИЕ СМЕНИ**.

3. ОТЧЕТЫ 4. СЕРВИС 5. НАСТРОЙКИ

3. Подтвердить выбор нажатием на клавишу **[ВВОД/=]**.
4. В открывшемся меню выбрать наименование документа, который нужно распечатать:

СЕРВИС	Полное наименование документа
1. ТЕСТ СВЯЗИ С ОФД	– Тест связи с ОФД
2. ИНФОРМАЦИЯ О ККТ	– Информация о ККТ
3. ДЕМО ПЕЧАТЬ	– Демонстрационная печать
4. ТЕХ. ПРОГОН	– Технологический прогон

Перемещение по списку осуществляется клавишами **[-/↓]** (вниз) и **[+/↑]** (вверх) либо нажатием на цифровую клавишу, число на которой соответствует номеру выбираемого пункта меню. Для подтверждения выбора нужно нажать клавишу **[ВВОД/=]**. После этого на печать будет выведен выбранный документ. Образцы печатаемых документов представлены в разделе «Служебный режим». Для выхода из сервисного режима и перехода к главному меню нужно нажать клавишу **[С]**.

Регистрация/перерегистрация ККТ



Перед выполнением регистрации ККТ необходимо выполнить действия по подготовке к работе с ККТ согласно описанию раздела «Схемы взаимодействия ККТ–ФНС/ОФД» на странице 9. Далее на ПК нужно установить Драйвер v. 10 согласно описанию раздела «Установка драйвера под ОС Windows» на странице 105. Подключить к ККТ блок питания, подключить ККТ к ПК кабелем USB. Включить ККТ, при включении будет распечатано сообщение «ФН не фискализирован». Настроить связь с ККТ.

Регистрация ККТ

Для регистрации ККТ нужно выполнить следующие действия:

1. В рабочем окне Драйвера ККТ выбрать вкладку «Регистрация ККТ». Для регистрации кассира необходимо заполнить строки **Кассир** и **ИНН кассира** (данные реквизиты будут использоваться при регистрации ККТ) и нажать кнопку **Регистрация кассира**, затем указать все параметры регистрируемой ККТ: РН ККТ, реквизиты организации, СНО, настройки ККТ, признаки агента, параметры ОФД и т.д.



Необходимо вводить реквизиты, которые были указаны при регистрации на официальном сайте налоговых органов в личном кабинете контрольно-кассовой техники.

The screenshot shows the 'Тест драйвера ККТ' (Test KKT Driver) application window. The 'Регистрация ККТ' (KKT Registration) tab is selected. The form contains the following fields and options:

- Registration Number:** 1234567890123456
- Reason for re-registration:** Изменение ОФД
- Organization Name:** ООО "АВС"
- TIN:** 123456789012
- Address:** г. Москва, ул.Новая, д.1, стр. 2
- Place of operation:** г. Москва, ул. Старая, д.5
- Email:** abc@abc.ru
- Taxation System:** ОСН (checked), УСН доход, УСН доход - расход, ЕНВД, ЕСХН, Патент.
- Agent Signs:** Банк. пл. агент (checked), Банк. пл. субагент, Пл. агент, Пл. субагент, Поверенный, Комиссионер, Агент.
- Operator Data:**
 - Operator TIN:** 123456789012
 - Operator Name:** Платформа ОФД
 - Operator Address:** 0.0.0.0
 - Operator DNS:** 0.0.0.0
 - Channel:** EthernetOverTransport
- Buttons:** Считать, Закрытие ФН, Замена ФН, Перерегистрация, **Регистрация** (highlighted).
- Right Panel:**
 - Кассир:** СИС. АДМИНИСТРАТОР
 - ИНН кассира:** 123456789012



Информация для заполнения параметров ОФД предоставляется ОФД, аккредитованным налоговым органом, с которым заключен договор.



Поля Причина перерегистрации и Причины изменения сведений о ККТ заполнять не нужно.

2. После ввода параметров нажать кнопку **Регистрация**.



В случае если какое-либо поле заполнено некорректно в строке состояния (в левом углу окна) отобразится информация об ошибке:

[26] Неверный формат команды

или

Ошибка программирования реквизита

Для продолжения работы необходимо проверить введенные значения и нажать кнопку **Регистрация**.

3. По завершению регистрации ККТ выведет на печать документ «Отчет о регистрации».

ФФД 1.05

ОНЛАЙН - КАССА	
АТОЛ	
ОТЧЕТ О РЕГИСТРАЦИИ	
РН ККТ	1234567890123456
ИНН	123456789012
ИНН ОФД	123456789012
ОФД	Платформа ОФД
ООО «АВС»	
г. Москва, ул. Новая, д. 1, стр. 2	
Эл. адр. отправителя	abc@abc.ru
Место расчетов:	г. Москва,
ул. Старая, д. 5	
ККТ ДЛЯ УСЛУГ	
Сайт ФНС	www.nalog.ru
Системы налогообложения: ОСН,	
УСН доход	
БАНК. ПЛ.АГЕНТ	
Версия ККТ	182
ФФД ККТ	1.05
ФФД ФН	1.1
ЗН ККТ	00108200000012
Кассир:	СИС.АДМИНИСТРАТОР
11.02.20 13:13	
ФН	1234567890123456
ФД 0000000001	ФП 9876543218

ФФД 1.1

ОНЛАЙН - КАССА	
АТОЛ	
ОТЧЕТ О РЕГИСТРАЦИИ	
РН ККТ	1234567890123456
ИНН	123456789012
ИНН ОФД	123456789012
ОФД	Платформа ОФД
ООО «АВС»	
г. Москва, ул. Новая, д. 1, стр. 2	
Эл. адр. отправителя	abc@abc.ru
Место расчетов:	г. Москва,
ул. Старая, д. 5	
ККТ ДЛЯ УСЛУГ	
Сайт ФНС	www.nalog.ru
Системы налогообложения: ОСН,	
УСН доход	
БАНК. ПЛ.АГЕНТ	
Версия ККТ	182
ФФД ККТ	1.1
РЕСУРС КЛЮЧЕЙ	470 ДН.
ФФД ФН	1.1
ЗН ККТ	00108200000012
Кассир:	СИС.АДМИНИСТРАТОР
11.02.20 13:13	
ФН	1234567890123456
ФД 0000000001	ФП 9876543218

4. В Драйвере отобразится окно с реквизитами регистрации.

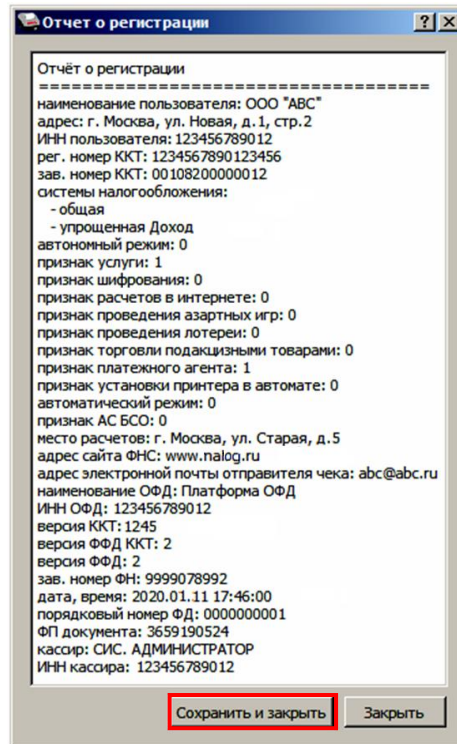

5. Для того чтобы сохранить документ, необходимо нажать кнопку **Сохранить и закрыть**, отобразится окно с выбором папки. По умолчанию в названии документа (*.txt) содержится информация о ККТ: код модели, заводской номер, дата (в формате ГГГГММДД) и время регистрации (в формате ЧЧММ) (в данном примере имя файла: 82_00108200000012_200111_1746.txt).

Перерегистрация ККТ

В случае если изменились реквизиты, указанные при регистрации (например, адрес торгового предприятия), то необходимо выполнить перерегистрацию:

1. В окне Драйвера ККТ выбрать вкладку «Регистрация ККТ».
2. Нажать кнопку **Считать**, поля заполнятся значениями, которые были указаны при регистрации ККТ.

Тест драйвера ККТ

Информация о ККТ
 Регистрация ККТ
 Чек
 Отчеты
 Внесения / выплаты
 Печать
 Программирование
 Универсальные счетчики
 ФН
 Внешние устройства
 Нижний уровень
 Сервисные
 ПО ККТ
 Лицензии
 Скрипты ККТ
 Прочее
 Чтение данных
 БД документов
 Работа с json
 Скрипты драйвера
 Лог

Регистрационный номер ККТ: 1234567890123456
 Причина перерегистрации (ФФД 1.0 и 1.05): Изменение ОФД
 Причины изменения сведений о ККТ (ФФД 1.1): 0

Реквизиты организации
 Наименование: ООО "АВС"
 ИНН: 123456789012
 Адрес расчетов: г. Москва, ул.Новая, д.1, стр. 2
 Место расчетов: г. Москва, ул. Старая, д.5
 E-mail отправителя: abc@abc.ru

Системы налогообложения
 ОСН
 УСН доход
 УСН доход - расход
 ЕНВД
 ЕСНН
 Патент
 По умолчанию: ОСН

Настройки ККТ
 Автономный режим
 Расчеты за услуги
 Только БСО
 Автоматический режим
 Шифрование данных
 Продажа подакцизного товара
 Проведение азартных игр
 Проведение лотерей
 Номер автомата:
 Установка принтера в автомате
 Расчеты только в интернет
 ФФД: 1.05
 Адрес сайта ФНС: www.nalog.ru

Признаки агента
 Банк. пл. агент
 Банк. пл. субагент
 Пл. агент
 Пл. субагент
 Поверенный
 Комиссионер
 Агент

Оператор фискальных данных
 ИНН ОФД: 123456789012
 Адрес ОФД: 0.0.0.0
 Канал обмена: EthernetOverTransport
 Наименование ОФД: Платформа ОФД
 DNS ОФД: 0.0.0.0

Считать | Закрытие ФН | Замена ФН | Перерегистрация | Регистрация

АТОЛ 91Ф
 Свойства
 Включено
 Ширина ленты: 32 (384)
 Смена истекла
 Чек закрыт
 Кассир:
 СИС. АДМИНИСТРАТОР
 ИНН кассира:
 123456789012
 Регистрация кассира
 Статус документа
 Допечатать

3. Затем изменить необходимые параметры (в примере изменен адрес расчетов), для ФФД 1.05 в поле **Причина перерегистрации** выбрать из выпадающего списка причину **Изменение параметров регистрации**, для ФФД 1.1 заполнить поле **Причины изменения сведений о ККТ**, нажав кнопку  и выбрав причину из выпадающего списка. Затем нажать кнопку **Перерегистрация**.

В случае если параметры или реквизиты введены неверно, в строке состояния (в левом углу окна) отобразится информация об ошибке. Необходимо повторить ввод реквизитов и выполнить перерегистрацию.

4. По завершению перерегистрации ККТ выведет на печать документ «Отчет о перерегистрации».

ФФД 1.05

ОНЛАЙН - КАССА	
АТОП	
ОТЧЕТ ОБ ИЗМЕНЕНИИ ПАРАМЕТРОВ РЕГИСТРАЦИИ	
РН ККТ	1234567890123456
ИНН	123456789012
ИНН ОФД	123456789012
ОФД	Платформа ОФД
ООО «АВС»	
г. Москва, ул. Новая, д. 1, стр. 2	
Эл. адр. отправителя	abc@abc.ru
Место расчетов:	г. Москва,
ул. Старая, д. 5	
ККТ ДЛЯ УСЛУГ	
Сайт ФНС	www.nalog.ru
Системы налогообложения: ОСН, УСН доход	
БАНК. ПЛ.АГЕНТ	
Изм. свед. о ККТ	ИЗМЕНЕНИЕ
РЕКВИЗИТОВ	
Версия ККТ	182
ФФД ККТ	1.05
ФФД ФН	1.1
ЗН ККТ	00108200000012
Кассир:	СИС.АДМИНИСТРАТОР
11.02.20 13:13	
ФН	1234567890123456
ФД 2	ФП 9876543218

ФФД 1.1

ОНЛАЙН - КАССА	
АТОП	
ОТЧЕТ ОБ ИЗМЕНЕНИИ ПАРАМЕТРОВ РЕГИСТРАЦИИ	
РН ККТ	1234567890123456
ИНН	123456789012
ИНН ОФД	123456789012
ОФД	Платформа ОФД
ООО «АВС»	
г. Москва, ул. Новая, д. 1, стр. 2	
Эл. адр. отправителя	abc@abc.ru
Место расчетов:	г. Москва, ул. Старая,
д. 5	
ККТ ДЛЯ УСЛУГ	
Сайт ФНС	www.nalog.ru
Системы налогообложения: ОСН, УСН доход	
БАНК. ПЛ.АГЕНТ	
Изм. свед. о ККТ 2	
Счетчики итогов ФН ¹	
ВСЕГО ЧЕКОВ	0

~~~~~	
Версия ККТ	182
ФФД ККТ	1.1
ФФД ФН	1.1
ЗН ККТ	00108200000012
Кассир:	СИС.АДМИНИСТРАТОР
11.02.20 13:13	
ФН	1234567890123456
ФД 2	ФП 9876543218

В Драйвере отобразится окно с реквизитами перерегистрации.

¹ – В отчете об изменениях реквизитов печатаются счетчики итогов ФН (см. раздел «Отчет о текущем состоянии расчетов»).

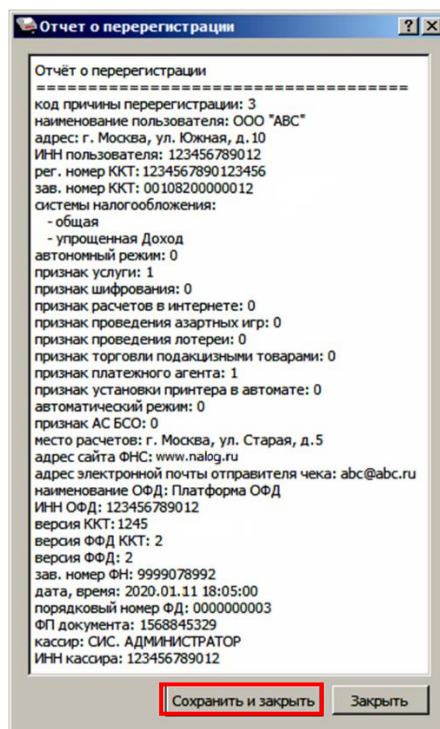

5. Для того чтобы сохранить документ необходимо нажать кнопку **Сохранить и закрыть**, отобразится окно с выбором папки. По умолчанию в названии документа (*.txt) содержится информация о ККТ: код модели, заводской номер, дата (в формате ГГГГММДД) и время регистрации (в формате ЧЧММ) (в данном примере имя файла: 82_00108200000012_200111_1805.txt).

## Замена ФН

При замене ФН (при этом новый экземпляр ФН должен быть установлен в корпус ККТ), необходимо выполнить следующие действия по перерегистрации ККТ:

1. В окне Драйвера ККТ выбрать вкладку «Регистрация ККТ».
2. Выполнить регистрацию кассира, заполнив строки **Кассир** и **ИНН кассира** и нажать кнопку **Регистрация кассира**, затем указать все параметры регистрируемой ККТ: РН ККТ, реквизиты организации, СНО, настройки ККТ, признаки агента, параметры ОФД.
3. Для ФФД 1.1 и выше в поле **Причины изменения сведений о ККТ** выбрать причину из списка, нажав кнопку .
4. Нажать кнопку **Замена ФН**.

**Тест драйвера ККТ**

Информация о ККТ  
 Регистрация ККТ  
 Чек  
 Отчеты  
 Внесения / выплаты  
 Печать  
 Программирование  
 Универсальные счетчики  
 ФН  
 Внешние устройства  
 Нижний уровень  
 Сервисные  
 ПО ККТ  
 Лицензии  
 Скрыты ККТ  
 Прочее  
 Чтение данных  
 БД документов  
 Работа с json  
 Скрыты драйвера  
 Лог

Регистрационный номер ККТ: 1234567890123456  
 Причина перерегистрации (ФФД 1.0 и 1.05): Изменение параметров регистрации  
 Причины изменения сведений о ККТ (ФФД 1.1): 1

Реквизиты организации

Наименование: ООО "АВС"  
 ИНН: 123456789012  
 Адрес расчетов: г. Москва, ул. Южная, д. 10  
 Место расчетов: г. Москва, ул. Старая, д.5  
 E-mail отправителя: abc@abc.ru

Системы налогообложения  
 ОСН  
 УСН доход  
 УСН доход - расход  
 ЕНВД  
 ЕСХН  
 Патент  
 По умолчанию: ОСН

Настройки ККТ  
 Автономный режим  
 Расчеты за услуги  
 Только БСО  
 Автоматический режим  
 Расчеты только в интернет  
 Шифрование данных  
 Продажа подакцизного товара  
 Проведение азартных игр  
 Проведение лотерей  
 Номер автомата:  
 Установка принтера в автомате  
 ФФД: 1.05  
 Адрес сайта ФНС: www.nalog.ru

Признаки агента  
 Банк. пл. агент  
 Банк. пл. субагент  
 Пл. агент  
 Пл. субагент  
 Поверенный  
 Комиссионер  
 Агент

Оператор фискальных данных  
 ИНН ОФД: 123456789012 Наименование ОФД: Платформа ОФД  
 Адрес ОФД: 0.0.0.0 : 0 DNS ОФД: 0.0.0.0  
 Канал обмена: EthernetOverTransport

Считать Закрытие ФН **Замена ФН** Перерегистрация Регистрация

АТОЛ 91Ф  
 Свойства  
 Включено  
 Ширина ленты: 32 (384)  
 Смена истекла  
 Чек закрыт  
 Кассир:  
 СИС. АДМИНИСТРАТОР  
 ИНН кассира:  
 123456789012  
 Регистрация кассира  
 Статус документа  
 Допечатать

5. При успешной замене ФН ККТ выведет на печать документ «Отчет об изменении параметров регистрации».

**ОНЛАЙН - КАССА**  
**АТОЛ**

ОТЧЕТ ОБ ИЗМЕНЕНИИ  
 ПАРАМЕТРОВ РЕГИСТРАЦИИ

Изм.свед.о ККТ: Замена ФН  
 ООО «АВС»  
 г. Москва, ул. Южная, д. 10  
 Место расчетов: г.Москва, ул.Старая,  
 д.5  
 Системы налогообложения: ОСН, УСН  
 доход  
 БАНК.ПЛ.АГЕНТ  
 ККТ ДЛЯ УСЛУГ  
 ИНН ОФД 123456789012  
 ОФД Платформа ОФД  
 САЙТ ФНС: www.nalog.ru  
 Эл.адр.отправителя abc@abc.ru  
 Версия ККТ 1245  
 ФФД ККТ 1.05  
 ФФД ФН 1.05  
 Кассир: СИС. АДМИНИСТРАТОР  
 Дата Время 11.01.20 16:30  
 ИНН: 123456789012  
 РН ККТ: 1234567890123456  
 ЗН ККТ: 00108200000012  
 ФН 1234567890123456  
 ФД 0000000001  
 ФП: 9876543217

6. В Драйвере отобразится окно с реквизитами перерегистрации.

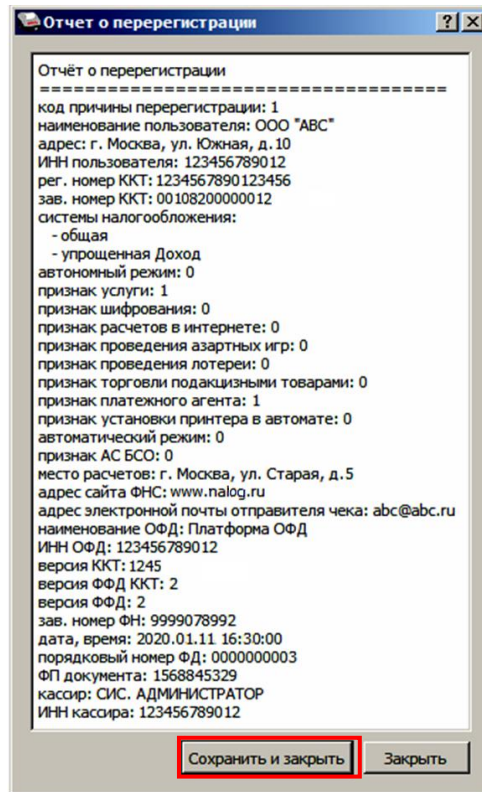

Для того чтобы сохранить документ необходимо нажать кнопку **Сохранить и закрыть**, отобразится окно с выбором папки. По умолчанию в названии документа (*.txt) содержится информация о ККТ: код модели, заводской номер, дата (в формате ГГГММДД) и время регистрации (в формате ЧЧММ) (в данном примере имя файла: 82_00108200000012_200111_1630.txt).



## Заккрытие ФН

В связи с заменой фискального накопителя или снятия контрольно-кассовой техники с регистрационного учета необходимо закрыть ФН, при этом формируется отчет о закрытии фискального накопителя.



**Заккрытие ФН невозможно выполнить после истечения срока действия ключей фискального признака!**

Сведения, содержащиеся в отчете о закрытии ФН, передаются в налоговый орган. В последующем необходимо заменить фискальный накопитель на новый экземпляр и выполнить перерегистрацию ККТ, либо снять ККТ с регистрационного учета, за исключением снятия с учета в случае утраты или хищения такой контрольно-кассовой техники. Заккрытие ФН производится также в случае сбоя в ФН¹.

Перед тем как закрыть ФН, нужно закрыть смену и дождаться отправления всех фискальных документов ОФД², в противном случае в строке состояния Драйвера ККТ будет выведена ошибка «В ФН есть неотправленные ФД».



**Информацию о состоянии обмена с ОФД можно увидеть в документе «Тест связи с ОФД» (показана строка, в которой указано количество неотправленных фискальных документов на текущий момент):**

Непереданных ФД:	0002
ФД не переданы с 11.01.20	19:13

Для того чтобы закрыть ФН нужно выполнить следующее:

1. На вкладке «Регистрация ККТ» нажать кнопку **Заккрытие ФН**. При успешном закрытии фискального накопителя ККТ распечатает соответствующий документ.

¹ – В случае если в ФН произошел сбой, необходимо обратиться в налоговые органы для внесения изменений в базу фискальных накопителей по сбойному ФН и затем выполнить все необходимые действия, предусмотренные процедурой перерегистрации ККТ в связи с заменой ФН.

² – Не актуально для ККТ, зарегистрированных в автономном режиме.

**Тест драйвера ККТ**

Информация о ККТ  
 Регистрация ККТ  
 Чек  
 Отчеты  
 Внесения / выплаты  
 Печать  
 Программирование  
 Универсальные счетчики  
 ФН  
 Внешние устройства  
 Нижний уровень  
 Сервисные  
 ПО ККТ  
 Лицензии  
 Скрыты ККТ  
 Прочее  
 Чтение данных  
 БД документов  
 Работа с json  
 Скрыты драйвера  
 Лог

Регистрационный номер ККТ: 1234567890123456  
 Причина перерегистрации (ФФД 1.0 и 1.05): Изменение параметров регистрации  
 Причины изменения сведений о ККТ (ФФД 1.1): 1

Реквизиты организации:  
 Наименование: ООО "АВС"  
 ИНН: 123456789012  
 Адрес расчетов: г. Москва, ул. Южная, д. 10  
 Место расчетов: г. Москва, ул. Старая, д. 5  
 E-mail отправителя: abc@abc.ru

Системы налогообложения:  
 ОСН  
 УСН доход  
 УСН доход - расход  
 ЕНВД  
 ЕСХН  
 Патент  
 По умолчанию: ОСН

Настройки ККТ:  
 Автономный режим  
 Продажа подакцизного товара  
 Расчеты за услуги  
 Проведение азартных игр  
 Только БСО  
 Проведение лотерей  
 Автоматический режим  
 Номер автомата:  
 Расчеты только в интернет  
 Установка принтера в автомате  
 Шифрование данных  
 ФФД: 1.05  
 Адрес сайта ФНС: www.nalog.ru

Признаки агента:  
 Банк. пл. агент  
 Банк. пл. субагент  
 Пл. агент  
 Пл. субагент  
 Поверенный  
 Комиссионер  
 Агент

Оператор фискальных данных:  
 ИНН ОФД: 123456789012  
 Адрес ОФД: 0.0.0.0 : 0  
 Канал обмена: EthernetOverTransport  
 Наименование ОФД: Платформа ОФД  
 DNS ОФД: 0.0.0.0

Кнопки: Считать, **Закрытие ФН**, Замена ФН, Перерегистрация, Регистрация

Панель справа:  
 АТОЛ 91Ф  
 Свойства  
 Включено  
 Ширина ленты: 32 (384)  
 Смена истекла  
 Чек закрыт  
 Кассир:  
 СИС. АДМИНИСТРАТОР  
 ИНН кассира:  
 123456789012  
 Регистрация кассира  
 Статус документа  
 Допечатать

После закрытия ФН будет сформирован соответствующий фискальный документ, информация о котором также будет отправлена ОФД.

**ОНЛАЙН - КАССА АТОЛ**  
 ОТЧЕТ О ЗАКРЫТИИ ФН

ООО «АВС»  
 г. Москва, ул. Южная, д. 10  
 Место расчетов: г. Москва, ул. Старая, д. 5  
 Смена № 00005  
 Кассир СИС. АДМИНИСТРАТОР  
 11.01.20 16:13  
 ИНН: 123456789012  
 РН ККТ: 1234567890123456  
 †ЗН ККТ: 00108200000012†  
 ФН 1234567890123456  
 ФД 0000000109  
 ФП: 9876543217

2. В Драйвере отобразится окно с реквизитами.

**Отчёт о закрытии архива**

Отчёт о закрытии ФН  
 =====  
 наименование пользователя: ООО "АВС"  
 адрес: г. Москва, ул. Южная, д. 10  
 место расчетов: г. Москва, ул. Старая, д. 5  
 ИНН пользователя: 123456789012  
 рег. номер ККТ: 1234567890123456  
 зав. номер ККТ: 00108200000012  
 версия ФФД: 2  
 номер смены: 4  
 кассир: СИС. АДМИНИСТРАТОР  
 ИНН кассира: 123456789012  
 зав. номер ФН: 999078992  
 дата, время: 2020.01.11 09:41:00  
 порядковый номер ФД: 0000000004  
 ФП документа: 2106064891

Кнопки: **Сохранить и закрыть**, Закрыть

3. Для того чтобы сохранить документ необходимо нажать кнопку **Сохранить и закрыть**, отобразится окно с выбором папки. По умолчанию в названии документа (*.txt) содержится информация о ККТ: код модели, заводской номер, дата (в формате ГГГГММДД) и время регистрации (в формате ЧЧММ) (в данном примере имя файла: 82_00108200000012_200111_0941.txt).
4. После отчета о закрытии ФН будет распечатано сообщение о получении подтверждения от ОФД «ОТПРАВКА ФД ОФД ЗАВЕРШЕНА».

В случае если ОФД не отвечает, необходимо дождаться связи с ОФД. После того, как связь восстановится и ККТ отправит «Отчет о закрытии ФН» ОФД – будет распечатано сообщение о получении подтверждения от ОФД.



В случае если фискальные документы не отправлены ОФД, то при попытке закрытия ФН в левом нижнем углу окна теста драйвера ККТ отобразится информационное сообщение:

[139] В ФН есть неотправленные ФД

---

После успешного закрытия старого экземпляра ФН работа с ним будет недоступна, для продолжения работы с ККТ нужно заменить экземпляр ФН на новый и выполнить его активацию. Последовательность действий при выполнении операции аналогична действиям, описанным в разделе «Замена ФН» на странице 46. В случае возникновения какой-либо ошибки в процессе закрытия ФН, нужно настроить соединение и повторить процедуру.

# Оформление кассовых чеков в ККТ



## Основные положения

- В данной ККТ **кассир** с паролем кассира «1», «2» .. «28» в режиме оформления кассовых чеков может открыть смену в ККТ, оформить только кассовые чеки продажи, покупки, возврата продажи и возврата покупки, выполнить аннулирование чека, внесение или выплату наличных или иных денежных средств.
- В ККТ **администратор** или **системный администратор** (пароли по умолчанию «29» или «30» соответственно) может открыть и закрыть смену в ККТ, оформить кассовые чеки продажи, покупки, возврата продажи, возврата покупки, чеки коррекции продажи и чеки коррекции покупки, выполнить аннулирование чека, оформить внесение или выплату наличных или иных денежных средств.
- В данной ККТ реализована продажа товаров по свободной цене и по кодам товаров. Для продажи товаров по кодам перед началом работы обязательно нужно **запрограммировать все названия товаров, номер секции, СНО и налоги для каждого товара**.
- Если количество не указано, то оно считается равным 1,000.

## Открытие смены

Данная ККТ автоматически открывает смену при закрытии первого кассового чека, при этом последовательно печатаются фискальные документы: сначала отчет об открытии смены, затем кассовый чек. Открыть смену можно отдельным действием: нажать клавишу **[F1]** под словом **МЕНЮ**, в открывшемся списке выбрать пункт **ОТКРЫТЬ СМЕНУ**.

Также открыть смену может администратор или системный администратор (пароли «29» или «30», соответственно). Для этого нужно указать должность оператора (нажать клавишу **[F2]** под словом **РОЛЬ**), ввести пароль, подтвердить ввод нажатием на клавишу **[ВВОД/=]** и в открывшемся **МЕНЮ** выбрать пункт **ОТКРЫТИЕ СМЕНЫ**¹, подтвердить действие нажатием клавиши **[ВВОД/=]**. «Отчет об открытии смены» имеет следующий вид:

---

¹ – Пункт меню не отображается при открытой смене.

## ФФД 1.05

<b>ОНЛАЙН - КАССА</b>	
<b>АТОП</b>	
ОТЧЕТ ОБ ОТКРЫТИИ СМЕНЫ	
Кассир:	Сидоров А.В.
ООО «АВС»	
г. Москва, ул. Новая, д. 1	
Место расчетов: г. Москва, ул. Южная, д. 10	
06.02.20 15:32	ЗН 00108200000012
Версия ККТ	182
ФФД ККТ	1.05
Смена 00001	РН ККТ 1234567890123456
ИНН 123456789012	ФН 1234567890123456
ФД 0000000005	ФП 123456789

## ФФД 1.1

<b>ОНЛАЙН - КАССА</b>	
<b>АТОП</b>	
ОТЧЕТ ОБ ОТКРЫТИИ СМЕНЫ	
Кассир:	Сидоров А.В.
ООО «АВС»	
г. Москва, ул. Новая, д. 1	
Место расчетов: г. Москва, ул. Южная, д. 10	
06.01.20 15:32	ЗН 00108200000012
Версия ККТ	182
ФФД ККТ	1.1
Смена 00001	РН ККТ 1234567890123456
ИНН 123456789012	ФН 1234567890123456
ФД 0000000005	ФП 123456789

При этом рекомендуется провести визуальную проверку хода часов. При обнаружении сбоя часов нужно ввести верное время. Документ в электронном виде отправляется ОФД.

## Оформление и образцы кассовых чеков

Для оформления кассовых чеков продажи¹ или покупки¹ нужно включить ККТ. ККТ перейдет к оформлению кассовых чеков (возможно оформление чеков продажи, покупки, возврата продажи, возврата покупки). Для оформления кассовых чеков коррекции продажи и чеков коррекции покупки нужно на стартовой странице в режиме выбора в списке **РОЛЬ** указать администратора или системного администратора, затем ввести нужный пароль («29» или «30» соответственно). После подтверждения ввода пароля откроется **МЕНЮ**, в котором нужно выбрать пункт **ЧЕКИ**. В данном документе приведены образцы чеков с настройками по умолчанию.

### Кассовый чек продажи

После входа в режим оформления кассовых чеков на дисплее ККТ будет отображено наименование типа чека **ПРОДАЖА**.

Пусть запрограммирован товар с кодом 42:

Название поля	Инф. о товаре в чеке	Примечание
Код товара	0042	Товар под номером 42
Название	СЫР. ПЛ.	Плавленный сыр
Штрихкод	1234567890	
Цена	50.00	
Система налогообложения	1	Традиционная
Номер налога	1	НДС 20%
Секция	1	1

¹ – На кассовых чеках печатается ПРИХОД или РАСХОД соответственно.

Название поля	Инф. о товаре в чеке	Примечание
Флаги	0	Запрос ввода цены товара ¹
Способ расчета	4	Полный расчет ²
Признак расчета	1	Товар ³

### Оформление кассового чека с вводом кода товара³

Для оформления кассового чека продажи при продаже товара с кодом **42** нужно выполнить следующее:

1. Ввести код товара в поле **ТОВАР**.

В случае если введено неверное значение, можно удалить последний введенный символ – нажать клавишу [←], чтобы удалить все введенное значение нужно нажать клавишу [X]. Затем повторно ввести нужное значение.

The screenshot shows a KKT display interface. At the top, it displays 'ПРОДАЖА' (SALE) and '0.00'. Below that, it shows 'ТОВАР' (GOODS) and '42'. At the bottom, there are two buttons: 'МЕНЮ' (MENU) on the left and 'ТИП' (TYPE) on the right. In the center, there is a status indicator '0/00'. A callout box with a pointer indicates that the '42' in the 'ТОВАР' field is the 'Поле ввода кода товара' (Goods code input field).

2. Подтвердить ввод кода товара, нажав клавишу [ВВОД/=].

¹ – В поле «Флаги» можно запрограммировать ККТ так, чтобы после ввода кода товара на дисплей выводился запрос ввода цены товара. Эта возможность удобна при наличии в торговом предприятии одинакового товара, но по разной цене (например, в случае разных поставок товара).

² – Подробнее о способах и признаках расчета изложено в разделе «Изменение реквизитов товара».

³ – Режим продажи можно настроить в меню **НАСТРОЙКИ**.

На дисплее отобразится:

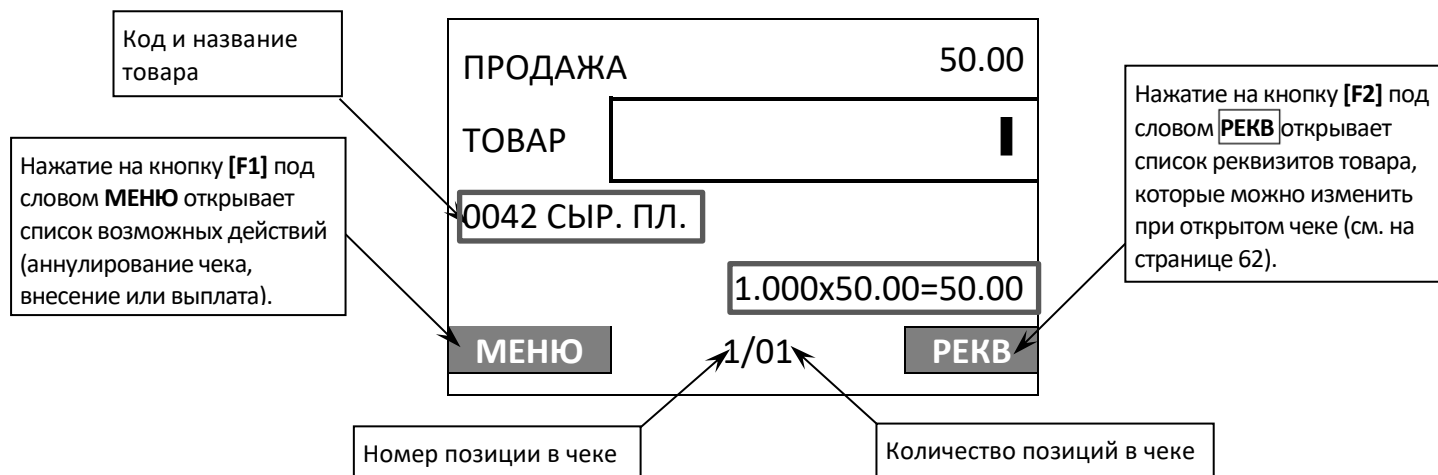

На данном этапе можно ввести реквизиты товара и реквизиты кассового чека (подробнее изложено в разделах «Изменение реквизитов товар» и «Изменение реквизитов кассового чека» соответственно).



Если используется сканер штрихкодов, то отсканировать штрихкод. Тогда пункты 1 и 2 данного раздела выполнять не нужно. Подробнее об оформлении позиции с использованием сканера штрихкодов описано на странице 60.

Если товар с введенным кодом не найден, то на дисплей будет выведена ошибка «НЕВЕРНЫЙ КОД ТОВАРА»¹.



В случае если для данного товара включена настройка «Запрашивать цену товара», то после ввода кода товара нужно будет ввести цену данного товара.

3. Далее можно ввести количество товара  $\neq 1$  – нажать клавишу [X]. При этом на дисплее отобразится запрос ввода количества товара:

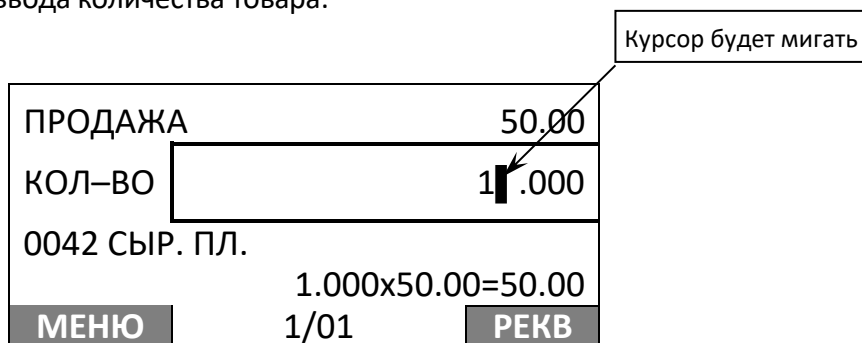

Затем ввести количество товара, например, «2» (при введении нового значения количества, запрограммированное ранее значение будет автоматически стерто). Подтвердить нажатием на клавишу [ВВОД/=].

¹ – Подробнее о настройке «Использовать позицию» см. в разделе «Ошибка! Источник ссылки не найден.».



В данной ККТ можно удалить знак слева от курсора – нажать клавишу [←], или добавить 00 после знака справа от курсора – нажать клавишу [00]. Например, если введено количество 123|.456, то после нажатия на клавишу [←] отобразится 12|.456, если нажать [00], то отобразится 12300.456.



Если при вводе количества нажать клавишу [^{A→a}.], то курсор сместится вправо и можно сразу ввести дробную часть количества товара.

На дисплее отобразится:

4. Если нужно ввести скидку или надбавку, то выполнить следующее:

4.1. Нажать клавишу [%]. Откроется меню **СКИДКА/НАДБАВКА**:

СКИДКИ/НАДБАВКА	
1.	ПРОЦЕНТНАЯ СКИДКА
2.	СУММОВАЯ СКИДКА
3.	ПРОЦЕНТНАЯ НАДБАВКА
4.	СУММОВАЯ НАДБАВКА

4.2. В открывшемся меню выбрать нужный пункт, используя клавиши [-/↓] и [+ /↑] или соответствующую цифровую клавишу. Подтвердить выбор нажатием на клавишу [ВВОД/=].

4.3. В открывшемся окне отобразится поле для ввода скидки или надбавки (показан дисплей ККТ в случае выбора скидки: % – процентной и Р – суммовой соответственно, в случае выбора надбавки будет указано наименование операции **НАДБАВКА**):

Процентная скидка		Суммовая скидка	
ПРОДАЖА	20.00	ПРОДАЖА	20.00
СКИДКА %	.0	СКИДКА Р	.00
0.400x50.00=20.00		0.400x50.00=20.00	
МЕНЮ	1/01	МЕНЮ	РЕКВ

4.4. Ввести значение скидки или надбавки. В случае процентной скидки/надбавки ввести число не более 99,9, в случае суммовой скидки/надбавки ввести число не более



суммы позиции (в примере – не более 20.00). Например, для процентной скидки – 2%, для суммовой скидки – 2 рубля.

#### Процентная скидка

ПРОДАЖА	20.00
СКИДКА %	2.0
0.400x50.00=20.00	
МЕНЮ	1/01 РЕКВ

#### Суммовая скидка

ПРОДАЖА	20.00
СКИДКА Р	2.00
0.400x50.00=20.00	
МЕНЮ	РЕКВ

4.5. После ввода значения подтвердить ввод – нажать на клавишу [ВВОД/=]. При этом итоговая сумма позиции будет рассчитана с учетом скидки. В верхней части дисплея отобразится итоговая сумма чека.

ПРОДАЖА	19.60
ЦЕНА	.00
0.400x49.00=19.60	
МЕНЮ	1/01 РЕКВ

ПРОДАЖА	18.00
ЦЕНА	.00
0.400x50.00=18.00	
МЕНЮ	РЕКВ



В случае если будет оформляться скидка на весь чек, то действия, описанные в данном пункте нужно выполнить после ввода всех позиций и нажатия на клавишу [ВВОД/=].



При оформлении кассового чека со скидками/надбавками нужно учитывать, что при последующем снятии отчета по реализованным товарам сумма по этому товару будет указана без учета скидки/надбавки.

5. Для того чтобы оформить еще позицию(ии) в чеке, нужно для каждого товара выполнить действия, описанные в пунктах 1–4.

При оформлении нескольких позиций в чеке можно **удалить позицию** и **изменить количество** позиции:

**Для удаления позиции в чеке** нужно сначала выбрать эту позицию, перемещаясь по позициям с помощью клавиш [-/↓] (вниз по чеку) и [+/\↑] (вверх по чеку) (номер позиции чека указан в нижней части дисплея). Затем нажать клавишу [←] – позиция будет удалена.

**Для изменения количества** какой-либо позиции в чеке, нужно сначала перейти к позиции с помощью клавиш [-/↓] (вниз по чеку) и [+/\↑] (вверх по чеку). Затем нажать клавишу [X] (отобразится поле ввода количества для выбранной позиции чека) и ввести нужное количество, используя цифровые клавиши ККТ.

Для продолжения нужно нажать клавишу [ВВОД/=].

Для ввода скидки или надбавки на весь чек нужно выполнить действия пункта 4 данного раздела.

6. Далее на дисплее отобразится информация о форме расчета НАЛИЧНЫМИ, который запрограммирован в ККТ по умолчанию:

- 6.1. В случае если расчет осуществляется НАЛИЧНЫМИ, то сумма в поле **Ввода суммы расчета** совпадает с суммой в строке **ВСЕГО**. Далее нажать клавишу **[ВВОД/=]** для подтверждения оплаты. Перейти к пункту 7.

ВСЕГО	100.00	Поле ввода суммы расчета
НАЛИЧНЫМИ	<input type="text" value="100.00"/>	
ВНЕСЕНО	0.00	
		<b>ОПЛТ</b>

В случае если внесенная сумма наличных превышает итог чека, то при печати в чеке и на дисплее ККТ будет отображена строка **СДАЧА**.

- 6.2. В случае если оплата чека будет осуществляться формой расчета БЕЗНАЛИЧНЫМИ нужно нажать на клавишу включения (зеленую)¹ и ввести сумму, которую нужно оплатить этой формой расчета.

При необходимости отменить оплату БЕЗНАЛИЧНЫМИ, следует нажать клавишу **[С]**, и вернуться к выбору формы расчета. Для закрытия чека – нажать клавишу **[ВВОД/=]**.

- 6.3. В случае если оплата чека будет осуществляться не НАЛИЧНЫМИ, не БЕЗНАЛИЧНЫМИ, то нужно указать другую форму расчета. Для этого нажать на клавишу **[F2]** под словом **ОПЛТ**. Затем в меню выбрать форму расчета:

ФОРМА РАСЧЕТА
1. НАЛИЧНЫМИ
2. БЕЗНАЛИЧНЫМИ
3. АВАНС
4. КРЕДИТ
5. ИНАЯ ФОРМА ОПЛАТЫ

Перемещение по списку осуществляется клавишами **[-/↓]** (вниз) и **[+/↑]** (вверх). Для подтверждения выбора нужно нажать клавишу **[ВВОД/=]**.

Наименование формы расчета	ВСЕГО	100.00	Поле ввода суммы оплаты чека
	БЕЗНАЛИЧНЫМИ	<input type="text" value="100.00"/>	
	ВНЕСЕНО	0.00	
		<b>ОПЛТ</b>	

- 6.4. В случае если оплата будет осуществляться несколькими формами расчета, то для каждой нужно нажать клавишу **[F2]** под словом **ОПЛТ**, в открывшемся меню выбрать форму расчета, подтвердить выбор нажатием на клавишу **[ВВОД/=]**. На дисплее

¹ – Также возможно выполнить оплату чека безналичной формой расчета, нажав на клавишу **[F2]** под словом **ОПЛТ**. Затем в меню выбрать форму расчета БЕЗНАЛИЧНЫМИ и подтвердить ввод клавишей **[ВВОД/=]**.

отобразится наименование выбранной формы расчета (например, БЕЗНАЛИЧНЫМИ). Ввести сумму, которую нужно оплатить.

ВСЕГО	100.00	[ВВОД/=]	ВСЕГО	100.00
НАЛИЧНЫМИ	<input type="text" value="80.00"/>		БЕЗНАЛИЧНЫМИ	<input type="text" value="20.00"/>
ВНЕСЕНО	0.00		ВНЕСЕНО	80.00
<b>ОПЛТ</b>		→	<b>ОПЛТ</b>	

При оплате чека несколькими формами расчета в строке **ВНЕСЕНО** будет выведена внесенная сумма, при полной оплате чека суммы в строках **ВСЕГО** и **ВНЕСЕНО** будут равны. В случае если внесенная сумма превышает итог чека, то при печати в чеке будет присутствовать строка **СДАЧА**.



В случае если при оформлении кассового чека полученная сумма превышает итог чека, расчет сдачи выполняется только из внесенных наличных. При оплате разными формами расчета строка **НАЛИЧНЫМИ** не будет напечатана, если внесенная сумма наличных равна сумме сдачи.

7. После нажатия на клавишу **[ВВОД/=]** на печать будет выведен кассовый чек продажи, в момент печати на дисплее отображается информация о действиях, выполняемых ККТ, а также информацию о сумме сдачи.



В случае если оформлен первый кассовый чек в смене, то сначала на дисплее отобразится сообщение:

ИНФОРМАЦИЯ ИДЕТ ПЕЧАТЬ ЧЕКА ОТКРЫТИЕ СМЕНЫ
--------------------------------------------------

После этого отобразятся сообщения, описанные в пункте 6.



В случае если смена превысила 24 часа, то после выполнения оплаты чека и нажатия на клавишу **[ВВОД/=]** на дисплее отобразится сообщение:

СМЕНА ПРЕВЫСИЛА 24 ЧАСА
<b>ДАЛЕЕ</b>

Для продолжения можно нажать на клавишу **[F1]** под словом **ДАЛЕЕ** или клавишу **[C]**. На дисплее будет выведен запрос ввода пароля системного администратора (в случае если ранее был введен какой-либо из паролей 1..29), затем – запрос подтверждения закрытия смены:

ДЛЯ ПОДТВЕРЖД. ВВЕДИТЕ ПАРОЛЬ СИС. АДМИНИСТРАТОРА ПАРОЛЬ: <input type="text"/>	→	СМЕНА БУДЕТ ЗАКРЫТА <b>ДА</b> <b>НЕТ</b>
--------------------------------------------------------------------------------------	---	------------------------------------------------

После ввода пароля системного администратора для подтверждения закрытия смены нужно нажать на клавишу **[F1]**, для отмены действия – клавишу **[F2]**. Смена будет закрыта, распечатается отчет о закрытии смены. Далее сразу же автоматически откроется смена – распечатается соответствующий отчет и распечатается кассовый чек, который оформляли по истечении 24-х часов предыдущей смены.

Кассовый чек продажи имеет вид (приведены образцы документов для системного шаблона AISMXXXX и пользовательского шаблона АТЕСXXXX, подробнее об используемых шаблонах изложено в разделе «Описание шаблонов» на странице 27).

**Шаблон AISMXXXX**  
**ФФД 1.05 / ФФД 1.1**

<b>ОНЛАЙН - КАССА</b>			
<b>АТОН</b>			
Кассовый чек			
0042 Сыр пл.			
50.00	*	2	=100.00
НДС 20%			=16.67
ТОВАР		ПРЕДОПЛАТА 100%	
<b>ИТОГ</b>			<b>=100.00</b>
-----			
Сумма НДС 20%			=16.67
НАЛИЧНЫМИ			=60.00
БЕЗНАЛИЧНЫМИ			=40.00
Кассир		Сидоров В.А.	
ООО «АВС»			
Москва, ул. Новая, д. 1			
Место расчетов:	Москва, ул. Южная, д. 32		
06.02.20 11:23	ЗН ККТ 00108200000012		
ПРИХОД			
СНО		ОСН	
Сайт ФНС		www.nalog.ru	
ОФД		Платформа ОФД	
	РН ККТ	1234567890123456	
	ИНН	123456789012	
	ФН	1234567890123456	
	ФД	0000000110	
	ФП	9876543210	

**Шаблон АТЕСXXXX**  
**ФФД 1.05 / ФФД 1.1**

<b>ОНЛАЙН - КАССА</b>			
<b>АТОН</b>			
Кассовый чек			
0042 Сыр пл.	50.00	* 2	=100.00
НДС 20%			
ТОВАР			
ПРЕДОПЛАТА 100%			
<b>ИТОГ</b>			<b>=100.00</b>
-----			
Сумма НДС 20%			=16.67
НАЛИЧНЫМИ			=60.00
БЕЗНАЛИЧНЫМИ			=40.00
ПОЛУЧЕНО НАЛИЧНЫМИ			=60.00
Кассир		Сидоров В.А.	
ООО «АВС»			
Москва, ул. Новая, д. 1			
Место расчетов:	Москва, ул. Южная, д. 32		
ЗН ККТ 00108200000012	06.02.20 11:23		
РН ККТ 1234567890123456			
ИНН 123456789012			
ФН 1234567890123456			
ФД 0000000110			
ФП 9876543210			
ПРИХОД			
СНО ОСН			
			

При оплате кассового чека другой формой расчета в чеке будет напечатано соответствующее наименование формы расчета.

**Оформление кассового чека с использованием сканера штрихкодов**



**В случае использования сканера для оформления позиции в чеке, он должен быть подключен к разъему ККТ (разъем для подключения внешних устройств ввода показан на рисунке 2).**

На дисплее ККТ в режиме регистрации отображен запрос ввода кода товара. Для оформления позиции товара в чеке (при помощи сканера) необходимо сначала **отсканировать штрихкод**, нанесенный на товар (в примере товар с кодом 0042). При этом на дисплее отобразится:

Код и название товара	ПРОДАЖА	50.00	Сумма к оплате
	ТОВАР	50.00	
	0042 СЫР. ПЛ.		
		1.000x50.00=50.00	
	МЕНЮ	1/01	РЕКВ
Номер позиции в чеке			

Далее нужно выполнить пункты 3–7 раздела «Оформление кассового чека с вводом кода товара». При необходимости изменения реквизитов чека выполнить действия согласно описанию раздела «Изменение реквизитов»

### Оформление кассового чека продажи по свободной цене¹

Если в ККТ настроен режим продажи по свободной цене, то при переходе к оформлению кассовых чеков на дисплее отобразится запрос ввода цены товара:

ПРОДАЖА	0.00	Поле ввода цены товара
ЦЕНА	0.00	
МЕНЮ	0/00	РЕКВ

Для оформления позиции в чеке по свободной цене нужно выполнить следующее:

1. Ввести цену² товара, подтвердить ввод нажатием на клавишу **[ВВОД/=]**.
2. Если количество товара = **1**, то подтвердить количество нажатием на клавишу **[ВВОД/=]**. Для ввода количества **≠ 1** нужно нажать клавишу **[X]** и ввести количество, затем подтвердить ввод.

¹ – Режим продажи можно настроить в меню **НАСТРОЙКИ**.

² – При продаже товара по свободной цене сначала осуществляется ввод целой части, и только после ввода символа «.» (клавиша **[^{A→a}·]**) можно вводить дробную часть цены (после точки).

ПРОДАЖА	50.00	
КОЛ-ВО	1	.000
0042 СЫР. ПЛ.		
	1.000x50.00=	50.00
<b>МЕНЮ</b>	1/01	<b>РЕКВ</b>

Итого позиции

3. При необходимости изменить реквизит позиции, подробнее об изменении реквизитов изложено в разделе «Изменение реквизитов товара».
4. Для начисления скидки/надбавки нужно выполнить пункт 4 раздела «Оформление кассового чека с вводом кода товара».
5. Для оформления следующей позиции в чеке нужно повторить действия пунктов 1–4 данного подраздела. Также смотрите пункт 5 раздела «Оформление кассового чека с вводом кода товара».
6. Далее выполнить оплату товара согласно описанию пункта 6 раздела «Оформление кассового чека с вводом кода товара».
7. Закрыть чек нажатием на клавишу **[ВВОД/=]**. На печать будет выведен кассовый чек продажи, в момент печати на дисплее отображается информация о действиях, выполняемых ККТ, а также информацию о сумме сдачи. Образец кассового чека продажи представлен в пункте 6 раздела «Оформление кассового чека с вводом кода товара».



При необходимости в чеке можно изменить реквизиты. Подробнее изложено в разделе «Изменение реквизитов товара».

## Изменение реквизитов товара

В данной ККТ при программировании параметров товара реквизиты «Способ расчета», «Признак расчета», «СНО», «Налоговая ставка» уже запрограммированы. Но при необходимости при оформлении кассового чека реквизиты можно изменить. Для этого при оформлении чека (пункт 2 в разделе «Оформление кассового чека с вводом кода товара») нужно нажать на клавишу **[F2]** под словом **РЕКВ**, откроется список **РЕКВИЗИТЫ ТОВАРА**:

РЕКВИЗИТЫ ТОВАРА	Описание реквизита
1. СПОСОБ РАСЧЕТА	– Признак способа расчета
2. ПРЕДМЕТ РАСЧЕТА	– Признак предмета расчета
3. СНО	– Система налогообложения
4. СЕКЦИЯ	– Номер секции
5. НАЛОГОВАЯ СТАВКА	– Налоговая ставка

Перемещение по списку осуществляется клавишами **[-/↓]** (вниз) и **[+/\↑]** (вверх) или нажать соответствующую цифровую клавишу. Для подтверждения выбора нужно нажать клавишу **[ВВОД/=]**. Для отмены действия или возвращения к оформлению чека нужно нажать клавишу **[С]**.

## Способ расчета

В данной ККТ расчет по чеку возможно осуществлять разными способами:

СПОСОБ РАСЧЕТА	Описание
1. ПРЕДОПЛАТА 100%	– Полная предварительная оплата
2. ПРЕДОПЛАТА	– Частичная предварительная оплата
3. АВАНС	– Аванс
4. ПОЛНЫЙ РАСЧЕТ	– Полная оплата (с учетом аванса)
5. ЧАСТИЧНЫЙ РАСЧЕТ	– Частичная оплата
6. ПЕРЕДАЧА В КРЕДИТ	– Без оплаты с последующей оплатой в кредит
7. ОПЛАТА КРЕДИТА	– Оплата кредита

Перемещение по списку осуществляется клавишами [-/↓] (вниз) и [+/\u2191] (вверх) или нажать соответствующую цифровую клавишу. Для подтверждения выбора нужно нажать клавишу [ВВОД/=].



При переходе к списку СПОСОБ РАСЧЕТА будет подсвечен пункт с наименованием способа расчета.

Для продолжения оформления кассового чека нужно выйти из меню **РЕКВИЗИТЫ ТОВАРА** – нажать клавишу [С].

## Предмет расчета

В данной ККТ реализованы следующие предметы расчета:

ПРЕДМЕТ РАСЧЕТА	Описание
1. ПО УМОЛЧАНИЮ	– Выводится на печать предмет расчета, запрограммированный в ККТ
2. НЕ ПЕРЕДАВАТЬ	– Предмет расчета не печатается в чеке и не передается ОФД
3. ТОВАР	– Реализуемый товар
4. ПОДАКЦИЗ.ТОВАР	– Подакцизный товар
5. РАБОТА	– Выполняемая работа
6. УСЛУГА	– Оказанная услуга
7. СТАВКА А. ИГРЫ	– Ставка по организации/проведению азартной игры
8. ВЫИГРЫШ А. ИГРЫ	– Выплата выигрыша при организации/проведении азартной игры
9. ЛОТЕРЕЙНЫЙ БИЛЕТ	– Прием денежных средств при организации/проведению лотерей
ВЫИГРЫШ ЛОТЕРЕИ	– Выплата выигрыша при организации/проведению лотереи
ПРЕДОСТАВ. РИД	– Предоставление прав на использование результатов интеллектуальной деятельности
ВЫПЛАТА	– Аванс, задаток, предоплата, кредит, взнос в счет оплаты, пени, штраф, вознаграждение, бонус и т.д.
АГЕНТСКОЕ ВОЗН.	– Вознаграждение пользователя, являющегося платежным агентом (субагентом), банковским платежным агентом (субагентом)
СПР	– Составной предмет расчета (из пунктов 1–10)
ИПР	– Иной предмет расчета (отсутствует в перечне)

ПРЕДМЕТ РАСЧЕТА	Описание
ИМУЩ. ПРАВО	– Передача имущественных прав
ВНЕРЕАЛИЗАЦ. ДОХОД	– Внереализационный доход
ИНЫЕ ПЛАТЕЖИ И ВЗНОСЫ	– О суммах расходов, платежей и взносов, уменьшающих сумму налога, указанных в подпунктах 2 и 3 пункта 3.1 статьи 346.21 Налогового кодекса Российской Федерации
ТОРГОВЫЙ СБОР	– Сумма оплаченного торгового сбора
КУРОРТНЫЙ СБОР	– Курортный сбор
ЗАЛОГ	– Залог
РАСХОД	– Сумма произведенных расход
ВЗНОСЫ НА ОПС ИП	– Страховые взносы на обязательное пенсионное страхование, оплачиваемые организациями и индивидуальными предпринимателями, не производящими выплаты и иные вознаграждения физическим лицам
ВЗНОСЫ НА ОПС	– Страховые взносы на обязательное пенсионное страхование, уплачиваемые организациями и ИП, производящими выплаты и иные вознаграждения физическим лицам
ВЗНОСЫ НА ОМС ИП	– Страховые взносы на обязательное медицинское страхование, уплачиваемые ИП, не производящими выплаты и иные вознаграждения физическим лицам
ВЗНОСЫ НА ОМС	– Страховые взносы на обязательное медицинское страхование, уплачиваемые организациями и ИП, производящими выплаты и иные вознаграждения физическим лицам
ВЗНОСЫ НА ОСС	– Страховые взносы на обязательное социальное страхование на случай временной нетрудоспособности и в связи с материнством, на обязательное социальное страхование от несчастных случаев на производстве и профессиональных заболеваний
ПЛАТЕЖ КАЗИНО	– Прием и выплата денежных средств при осуществлении деятельности казино с использованием обменных знаков казино, в зале игровых автоматов

Перемещение по списку осуществляется клавишами [-/↓] (вниз) и [+/\↑] (вверх) или нажать соответствующую цифровую клавишу (для пунктов 1–9). Для подтверждения выбора нужно нажать клавишу **[ВВОД/=]**.



При переходе к списку ПРЕДМЕТ РАСЧЕТА будет подсвечен пункт с наименованием предмета расчета, который был запрограммирован в ККТ для этого товара.

Для продолжения оформления кассового чека нужно выйти из меню **РЕКВИЗИТЫ ТОВАРА** – нажать клавишу **[С]**.

### Система налогообложения (СНО)

При регистрации ККТ в ФНС указывается система(ы) налогообложения. В случае если СНО уже задана для продаваемого товара, то при выборе пункта СНО в меню **РЕКВИЗИТЫ ТОВАРА**, на дисплей будет выведено сообщение об ошибке:



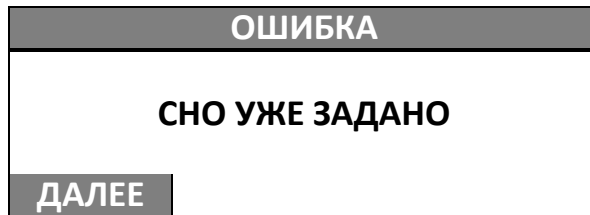

Для выхода в меню **РЕКВИЗИТЫ ТОВАРА** нужно нажать клавишу **[F1]** под словом **ДАЛЕЕ** или на клавишу **[С]**.

В случае если СНО не задано, после выбора пункта СНО откроется меню СНО, в котором для позиции в чеке можно указать систему налогообложения:

СНО	Описание
1. ОСН	– Общая система налогообложения ¹
2. УСН ДОХОД	– Упрощенная СНО (Доход)
3. УСН ДОХОД-РАСХОД	– Упрощенная СНО (Доход минус Расход)
4. ЕНВД	– Единый налог на вмененный доход
5. ЕСН	– Единый сельскохозяйственный налог
6. ПАТЕНТ	– Патентная система налогообложения

Перемещение по списку осуществляется клавишами **[-/↓]** (вниз) и **[+/↑]** (вверх) или нажать соответствующую цифровую клавишу. Для подтверждения выбора нужно нажать клавишу **[ВВОД/=]**. Для продолжения оформления кассового чека нужно выйти из меню **РЕКВИЗИТЫ ТОВАРА** – нажать клавишу **[С]**.

### Секция

В данной ККТ при оформлении кассового чека можно изменить номер секции, в которую будет оформлена позиция чека. Для этого в меню **РЕКВИЗИТЫ ТОВАРА** нужно выбрать пункт **СЕКЦИИ** – откроется список секций (данная ККТ может работать с 5-ю секциями).

Перемещение по списку осуществляется клавишами **[-/↓]** (вниз) и **[+/↑]** (вверх) или нажать соответствующую цифровую клавишу (для пунктов 1–9). Для подтверждения выбора нужно нажать клавишу **[ВВОД/=]**.

¹ – Данный пункт будет отображен только при работе по коду товара.

### Налоговая ставка

Для позиции чека можно изменить налоговую ставку – в меню **РЕКВИЗИТЫ ТОВАРА** выбрать пункт **НАЛОГОВАЯ СТАВКА**, подтвердить выбор нажатием на клавишу **[ВВОД/=]**.

НАЛОГ
1. НДС 20%
2. НДС 10%
3. НДС 20/120
4. НДС 10/110
5. НДС 0%
6. БЕЗ НДС

Перемещение по списку осуществляется клавишами **[-/↓]** (вниз) и **[+/↑]** (вверх) или нажать соответствующую цифровую клавишу. Для подтверждения выбора нужно нажать клавишу **[ВВОД/=]**.

### Изменение реквизитов кассового чека

Изменение реквизитов кассового чека (абонентского номера и места расчетов) возможно при входе в режим с любым паролем: паролем кассира, администратора или системного администратора. Для ввода или редактирования реквизитов нужно при оформлении кассового чека (на шаге 2 – пункт 2 раздела «Оформление кассового чека с вводом кода товара») нажать клавишу **[F1]** под словом **МЕНЮ**, затем выбрать пункт **РЕКВИЗИТЫ ЧЕКА** и нажать клавишу **[ВВОД/=]**. Откроется меню **РЕКВИЗИТЫ ЧЕКА**.

РЕКВИЗИТЫ ЧЕКА
1. АБОН. НОМЕР
2. МЕСТО РАСЧЕТОВ

### Абонентский номер

В данной ККТ реализована возможность ввода абонентского номера покупателя (клиента) – номера телефона или адреса электронной почты. Для этого в меню **РЕКВИЗИТЫ ЧЕКА** нужно выбрать пункт **АБОН. НОМЕР** или нажать клавишу , подтвердить выбор нажатием на клавишу **[ВВОД/=]**.

АБОН. НОМЕР

В открывшемся поле ввести абонентский номер – номер телефона покупателя (клиента) или адрес электронной почты (в случае если введен символ «@», то ККТ распознает введенную последовательность как реквизит «Адрес электронной почты покупателя (клиента)»). Чтобы ввести цифру номера телефона, нужно нажать на соответствующую цифровую клавишу один раз. Чтобы ввести букву или символ, нужно нажать на соответствующую цифровую клавишу то количество раз, которое соответствует нужному символу или букве (подробнее о соответствии клавиш ККТ вводимым символам изложено в разделе «Индикация дисплея и функции клавиш» на странице 30). Например, для ввода буквы **У** нужно три раза нажать на клавишу **[3]**.



По умолчанию в режиме ввода абонентского номера вводятся заглавные буквы английского алфавита, для изменения регистра нужно нажать и удерживать клавишу **[+/-]**, для изменения языка ввода – нажать и удерживать клавишу **[0]**.



Для ввода символа «@» нужно четыре раза нажать на клавишу **[7]**.

Подтвердить ввод нажатием на клавишу **[ВВОД/=]**. В случае если введен неверный символ, его можно удалить, нажав на клавишу **[←]**.

### Место расчетов

При регистрации ККТ в ФНС указывается место расчетов. При необходимости можно задать место расчетов для одного кассового чека при его оформлении (пункт 2 в разделе «Оформление кассового чека с вводом кода товара») нужно нажать на клавишу **[F2]** под словом **РЕКВ**, откроется список **РЕКВИЗИТЫ ЧЕКА**, в котором необходимо выбрать пункт **МЕСТО РАСЧЁТОВ**. На дисплее отобразится поле ввода:

МЕСТО РАСЧЁТА:

Ввести адрес места расчетов, затем для подтверждения ввода нажать на клавишу **[ВВОД/=]**, для продолжения оформления позиции – **[С]**.

## Кассовый чек возврата продажи

Для оформления кассового чека возврата продажи¹ нужно выполнить следующее:

1. В режиме оформления чеков нажать на клавишу [F2] под словом **ТИП**, в списке выбрать пункт **ВОЗВРАТ ПРОДАЖИ**, подтвердить выбор нажатием на клавишу [ВВОД/=]. На дисплее отобразится:

Тип чека

В. ПРОДАЖИ 0.00

ТОВАР

Поле ввода кода товара

МЕНЮ 0/00 ТИП

Далее выполнить действия, аналогичные действиям при оформлении кассового чека продажи (пункты 1-7 раздела «Оформление кассового чека с вводом кода товара»). При необходимости можно изменить реквизиты товара (подробнее описано в разделе «Изменение реквизитов товара» на странице 62).

### О контроле наличности

Сумма возвратов аккумулируется в отдельном денежном регистре, который выводится при печати суточного отчета. При оформлении возврата продажи ККТ производит контроль наличности² и оформляет документ при условии, если выполняется неравенство:

$$B \leq П - BзП - P + BзP,$$

- Где:
- B** – размер регистрируемого возврата;
  - П** – сумма приходов за смену;
  - BзП** – сумма возвратов за смену + промежуточная сумма текущего чека (возврата);
  - P** – сумма расходов за смену;
  - BзP** – сумма возвратов расходов за смену.



В случае если чек возврата продажи первый в открытой смене, то провести возврат можно, только если настройка «Производить инкассацию» при закрытии смены отключена, причем не позднее закрытия предыдущей смены (в этом случае в ККТ есть наличность).

Также в ККТ есть возможность оформления чека возврата с формой расчета БЕЗНАЛИЧНЫМИ, в этом случае количество наличности в ККТ не учитывается.

Кассовый чек возврата продажи имеет вид:

¹ – На чеке будет напечатано ВОЗВРАТ ПРИХОДА.

² – Настройка установлена по умолчанию, при необходимости ее можно отключить.

## ФФД 1.05 / ФФД 1.1

ОНЛАЙН - КАССА		
<b>АТОП</b>		
Кассовый чек		
0042 Сыр пл.		
50.00	*	2 =100.00
НДС 20%		=16.67
ТОВАР		ПРЕДОПЛАТА 100%
<b>ИТОГ</b>		<b>=100.00</b>
-----		
Сумма НДС 20%		=16.67
НАЛИЧНЫМИ		=60.00
БЕЗНАЛИЧНЫМИ		=40.00
Кассир Сидоров В.А.		
ООО «АВС»		
Москва, ул. Новая, д. 1		
Место расчетов:	Москва, ул. Южная, д. 32	
06.02.20 11:23	ЗН ККТ 00108200000012	
ВОЗВРАТ ПРИХОДА		
СНО: ОСН		
Сайт ФНС	www.nalog.ru	
ОФД	Платформа ОФД	
	РН ККТ	1234567890123456
	ИНН	123456789012
	ФН	1234567890123456
	ФД	0000000110
	ФП	9876543210

**Кассовый чек покупки**

После входа в режим на дисплее ККТ будет отображено наименование типа чека **ПРИХОД**. Для оформления кассового чека покупки¹ нужно выполнить следующие действия:

1. Нажать на клавишу **[F2]** под словом **ТИП**, в списке выбрать пункт **ПОКУПКА**:

ТИП ЧЕКА
1. ПРОДАЖА
<b>2. ПОКУПКА</b>
3. ВОЗВРАТ ПРОДАЖИ
4. ВОЗВРАТ ПОКУПКИ

Перемещение по списку осуществляется клавишами **[-/↓]** (вниз) и **[+ /↑]** (вверх). Для подтверждения выбора нужно нажать клавишу **[ВВОД/=]**.

2. Далее выполнить пункты 1–7 раздела «Оформление кассового чека с вводом кода товара». При необходимости можно изменить реквизиты товара (подробнее описано в разделе «Изменение реквизитов товар» на странице 62).
3. На печать будет выведен кассовый чек покупки, который имеет вид:

¹ – На кассовых чеках печатается РАСХОД.

ФФД 1.05 / ФФД 1.1

ОНЛАЙН - КАССА			
АТОН			
Кассовый чек			
Золотое украшение			
24.00	*	1	=24.00
НДС 20%			=4.00
ТОВАР		ПРЕДОПЛАТА 100%	
<b>ИТОГ</b>			<b>=24.00</b>
Сумма НДС 20%			=4.00
НАЛИЧНЫМИ			=20.00
БЕЗНАЛИЧНЫМИ			=4.00
Кассир Сидоров В.А.			
ООО «АВС»			
Москва, ул. Новая, д. 1			
Место расчетов: Москва, ул. Южная, д. 32			
06.02.20 11:23 ЗН ККТ 00108200000012			
РАСХОД			
СНО: ОСН			
Сайт ФНС		www.nalog.ru	
ОФД		Платформа ОФД	
		РН ККТ 1234567890123456	
		ИНН 123456789012	
		ФН 1234567890123456	
		ФД 0000000110	
		ФП 9876543210	

**Кассовый чек возврата покупки**

Для оформления кассового чека возврата покупки¹ нужно выполнить следующее:

1. В режиме оформления чеков нажать на клавишу **[F2]** под словом **ТИП**, в списке выбрать пункт **ВОЗВРАТ ПОКУПКИ**, подтвердить выбор нажатием на клавишу **[ВВОД/=]**. На дисплее отобразится:

<div data-bbox="247 1361 464 1447" style="border: 1px solid black; padding: 2px;">                 Название чека возврата расхода             </div>	В. ПОКУПКИ	<div data-bbox="1161 1406 1460 1458" style="border: 1px solid black; padding: 2px;">                 Поле ввода кода товара             </div>
	ТОВАР	
	<div data-bbox="520 1621 683 1666" style="border: 1px solid black; padding: 2px; background-color: #ccc;">                 МЕНЮ             </div>	<div data-bbox="976 1621 1110 1666" style="border: 1px solid black; padding: 2px; background-color: #ccc;">                 ТИП             </div>

Далее выполнить действия, аналогичные действиям при оформлении кассового чека продажи (пункты 1–7 раздела «Оформление кассового чека с вводом кода товара»). При необходимости можно изменить реквизиты товара (подробнее описано в разделе «Изменение реквизитов товара» на странице 62). Кассовый чек возврата покупки имеет вид:

¹ – На чеке будет напечатано ВОЗВРАТ РАСХОДА.

## ФФД 1.05 / ФФД 1.1

ОНЛАЙН - КАССА			
<b>АТОП</b>			
Кассовый чек			
Золотое украшение			
24.00	*	1	=24.00
НДС 20%			=4.00
ТОВАР		ПРЕДОПЛАТА 100%	
<b>ИТОГ</b>			<b>=24.00</b>
Сумма НДС 20%			=4.00
НАЛИЧНЫМИ			=20.00
БЕЗНАЛИЧНЫМИ			=4.00
Кассир Сидоров В.А.			
ООО «АВС»			
Москва, ул. Новая, д. 1			
Место расчетов: Москва, ул. Южная, д. 32			
06.02.20 11:23 ЗН ККТ 00108200000012			
ВОЗВРАТ РАСХОДА			
СНО: ОСН			
Сайт ФНС		www.nalog.ru	
ОФД		Платформа ОФД	
		РН ККТ 1234567890123456	
		ИНН 123456789012	
		ФН 1234567890123456	
		ФД 0000000110	
		ФП 9876543210	

**Коррекция продажи**

В чеке коррекции можно оформить только одну позицию. При попытке ввода второй позиции на дисплее выводится ошибка «Недопустимо более одной регистрации в чеке коррекции».

Для оформления кассового чека коррекции продажи¹ нужно выполнить следующее:

1. В режиме оформления чеков нажать на клавишу **[F2]** под словом **ТИП**, в списке выбрать пункт **КОРРЕКЦИЯ ПРОДАЖИ**. Подтвердить выбор нажатием на клавишу **[ВВОД/=]**.
2. В открывшемся меню выбрать основание для коррекции:

ОСНОВАНИЕ КОРРЕКЦИИ
1. САМОСТОЯТЕЛЬНО
2. ПО ПРЕДПИСАНИЮ

Нажать клавишу **[1]** или **[2]** для выбора пункта **САМОСТОЯТЕЛЬНО** или **ПО ПРЕДПИСАНИЮ** соответственно.

¹ – оформление возможно только после ввода пароля администратора или системного администратора. На чеке будет напечатано **Чек коррекции ПРИХОД**.

- Далее на дисплее отобразится поле для ввода номера документа, который является основанием для коррекции:

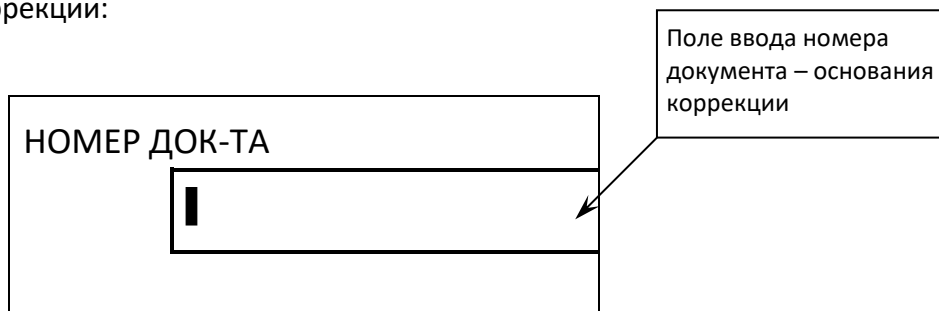

- Ввести номер документа – основания для коррекции продажи. В случае если введено неверное значение, можно удалить последний введенный знак, нажав на клавишу [ $\leftarrow$ ], ввести верный номер. Подтвердить ввод нажатием клавиши [**ВВОД/=**].
- На дисплей будет выведено поле для ввода даты документа-основания, номер которого был введен на предыдущем шаге:

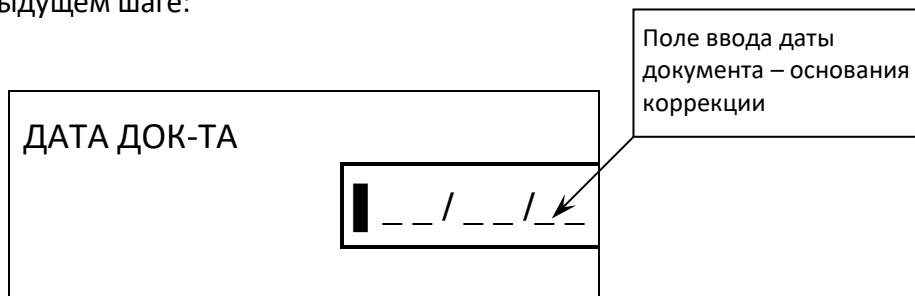

Ввести дату документа. В случае если введено неверное значение, можно удалить последний введенный знак, нажав на клавишу [ $\leftarrow$ ], ввести верное значение даты. Подтвердить ввод нажатием клавиши [**ВВОД/=**].

- На дисплее будут последовательно отображаться запросы ввода сумм НДС. Сначала отобразится запрос ввода суммы НДС 20% – нужно ввести сумму и нажать [**ВВОД/=**]. Если НДС 20% корректировать, т. е. вводить не нужно, достаточно нажать [**ВВОД/=**] (при этом считается, что сумма НДС 20% равна 0). Затем аналогично ввести или не ввести сумму каждой НДС (НДС 10%, НДС 0%, БЕЗ НДС, НДС 20/120, НДС 10/110) и нажать клавишу [**ВВОД/=**].
- Далее на дисплее отобразится поле ввода суммы коррекции продажи:



К.ПРОДАЖИ	0.00
ЦЕНА	<input type="text" value=".00"/>
<b>МЕНЮ</b>	<b>ТИП</b>

Поле ввода суммы коррекции

8. Ввести сумму, подтвердить ввод нажатием на клавишу **[ВВОД/=]**. ККТ распечатает кассовый чек коррекции продажи:

**ФФД 1.05**

**ОНЛАЙН - КАССА**  
**АТОП**  
ЧЕК КОРРЕКЦИИ

Тип коррекции ПО ПРЕДПИСАНИЮ  
Осн. для корр. Документ основания коррекции  
06.02.20 1234

---

<b>ИТОГ</b>	<b>=275.00</b>
-------------	----------------

---

СУММА НДС 20%	=45.83
СУММА НДС 10%	=0.00
СУММА НДС 20/120	=0.00
СУММА НДС 10/110	=0.00
СУММА с НДС 0%	=0.00
СУММА без НДС	=0.00
<b>НАЛИЧНЫМИ</b>	<b>=275.00</b>

Кассир Сидоров В.А.  
ООО «АВС»  
Москва, ул. Новая, д. 1  
Место расчетов: Москва, ул. Южная, д. 32  
06.02.20 11:20 ЗН ККТ 00108200000012  
ПРИХОД  
СНО: ОСН



Платформа ОФД  
 РН ККТ 1234567890123456  
 ИНН 123456789012  
 ФН 1234567890123456  
 ФД 0000000110  
 ФП 9876543210

**ФФД 1.1**

**ОНЛАЙН - КАССА**  
**АТОП**  
ЧЕК КОРРЕКЦИИ

Тип коррекции ПО ПРЕДПИСАНИЮ  
Осн. для корр. Документ основания коррекции  
06.02.20 1234

---

ТОВАР	*	1	=275.00
272.00			=45.83
НДС 20%			ПОЛНЫЙ РАСЧЕТ
ТОВАР			

---

<b>ИТОГ</b>	<b>=275.00</b>
-------------	----------------

---

СУММА НДС 20%	=45.83
СУММА НДС 10%	=0.00
СУММА НДС 20/120	=0.00
СУММА НДС 10/110	=0.00
СУММА с НДС 0%	=0.00
СУММА без НДС	=0.00
<b>НАЛИЧНЫМИ</b>	<b>=275.00</b>

Кассир Сидоров В.А.  
ООО «АВС»  
Москва, ул. Новая, д. 1  
Место расчетов: Москва, ул. Южная, д. 32  
06.02.20 11:20 ЗН ККТ 00108200000012  
ПРИХОД  
СНО: ОСН



Платформа ОФД  
 РН ККТ 1234567890123456  
 ИНН 123456789012  
 ФН 1234567890123456  
 ФД 0000000110  
 ФП 9876543210

**Коррекция возврата продажи**



Чек коррекции: возврат продажи печатается только в ККТ под ФФД 1.1.

**ФФД 1.1**

<b>ОНЛАЙН - КАССА</b>	
<b>АТОН</b>	
ЧЕК КОРРЕКЦИИ	
Тип коррекции	ПО ПРЕДПИСАНИЮ
Осн. для корр. коррекции	Документ основания
06.02.20 1234	
ТОВАР	
272.00	* 1 =275.00
НДС 20%	=45.83
ТОВАР	ПОЛНЫЙ РАСЧЕТ
<hr/>	
<b>ИТОГ</b>	<b>=275.00</b>
<hr/>	
СУММА НДС 20%	=45.83
СУММА НДС 10%	=0.00
СУММА НДС 20/120	=0.00
СУММА НДС 10/110	=0.00
СУММА с НДС 0%	=0.00
СУММА без НДС	=0.00
НАЛИЧНЫМИ	=275.00
Кассир Сидоров В.А.	
ООО «АВС»	
Москва, ул. Новая, д. 1	
Место расчетов: Москва, ул. Южная, д. 32	
06.02.20 11:20 ЗН ККТ 00108200000012	
ВОЗВРАТ ПРИХОДА	
СНО: ОСН	
ОФД	Платформа ОФД
	РН ККТ 1234567890123456
	ИНН 123456789012
	ФН 1234567890123456
	ФД 0000000110
	ФП 9876543210



## Коррекция покупки



В чеке коррекции можно оформить только одну позицию. При попытке ввода второй позиции на дисплее выводится ошибка «Недопустимо более одной регистрации в чеке коррекции».

Для оформления кассового чека коррекции покупки¹ нужно в режиме оформления чеков нажать на клавишу [F2] под словом **ТИП**, в списке выбрать пункт **КОРРЕКЦИЯ ПОКУПКИ**, подтвердить выбор нажатием на клавишу [ВВОД/=]. Действия при оформлении чека коррекции покупки аналогичны действиям при оформлении чека коррекции продажи, отличие только в наименовании операции – на дисплее ВМЕСТО «К.ПРОДАЖИ» будет выведено «К.ПОКУПКИ». Описание оформления изложено в разделе «Коррекция продажи». По завершению ККТ распечатает кассовый чек коррекции покупок.

### ФФД 1.05

ОНЛАЙН - КАСКА	
<b>АТОН</b>	
ЧЕК КОРРЕКЦИИ	
Тип коррекции	ПО ПРЕДПИСАНИЮ
Осн. для корр. Документ	основания
коррекции	
06.02.20	1234
-----	
<b>ИТОГ</b>	<b>=275.00</b>
-----	
СУММА НДС 20%	=45.83
СУММА НДС 10%	=0.00
СУММА НДС 20/120	=0.00
СУММА НДС 10/110	=0.00
СУММА с НДС 0%	=0.00
СУММА без НДС	=0.00
НАЛИЧНЫМИ	=275.00
Кассир Сидоров В.А.	
000 «АВС»	
Москва, ул. Новая, д. 1	
Место расчетов: Москва, ул. Южная, д. 32	
06.02.20 11:20	ЗН ККТ 00108200000012
РАСХОД	
СНО: ОСН	
ОФД	Платформа ОФД
	РН ККТ 1234567890123456
	ИНН 123456789012
	ФН 1234567890123456
	ФД 0000000110
	ФП 9876543210

### ФФД 1.1

ОНЛАЙН - КАСКА	
<b>АТОН</b>	
ЧЕК КОРРЕКЦИИ	
Тип коррекции	ПО ПРЕДПИСАНИЮ
Осн. для корр. Документ	основания
коррекции	
06.02.20	1234
-----	
ТОВАР	
272.00	* 1 =275.00
НДС 20%	=45.83
ТОВАР	ПОЛНЫЙ РАСЧЕТ
-----	
<b>ИТОГ</b>	<b>=275.00</b>
-----	
СУММА НДС 20%	=45.83
СУММА НДС 10%	=0.00
СУММА НДС 20/120	=0.00
СУММА НДС 10/110	=0.00
СУММА с НДС 0%	=0.00
СУММА без НДС	=0.00
НАЛИЧНЫМИ	=275.00
Кассир Сидоров В.А.	
000 «АВС»	
Москва, ул. Новая, д. 1	
Место расчетов: Москва, ул. Южная, д. 32	
06.02.20 11:20	ЗН ККТ 00108200000012
РАСХОД	
СНО: ОСН	
ОФД	Платформа ОФД
	РН ККТ 1234567890123456
	ИНН 123456789012
	ФН 1234567890123456
	ФД 0000000110
	ФП 9876543210

¹ – Оформление возможно только после ввода пароля администратора или системного администратора. На чеке будет напечатано **Чек коррекции РАСХОД**.

## Коррекция возврата покупки



Чек коррекции: возврат расхода печатается только в ККТ под ФФД 1.1.

### ФФД 1.1

ОНЛАЙН - КАССА	
АТОН	
ЧЕК КОРРЕКЦИИ	
Тип коррекции	ПО ПРЕДПИСАНИЮ
Осн. для корр. Документ основания коррекции	
06.02.20 1234	
ТОВАР	
272.00	* 1 =275.00
НДС 20%	=45.83
ТОВАР	ПОЛНЫЙ РАСЧЕТ
-----	
<b>ИТОГ</b>	<b>=275.00</b>
-----	
СУММА НДС 20%	=45.83
СУММА НДС 10%	=0.00
СУММА НДС 20/120	=0.00
СУММА НДС 10/110	=0.00
СУММА с НДС 0%	=0.00
СУММА без НДС	=0.00
НАЛИЧНЫМИ	=275.00
Кассир Сидоров В.А.	
ООО «АВС»	
Москва, ул. Новая, д. 1	
Место расчетов: Москва, ул. Южная, д. 32	
06.02.20 11:20	ЗН ККТ 00108200000012
ВОЗВРАТ РАСХОДА	
СНО: ОСН	
ОФД	Платформа ОФД
РН ККТ 1234567890123456	
ИНН 123456789012	
ФН 1234567890123456	
ФД 0000000110	
ФП 9876543210	



### **Аннулирование текущего чека**

ККТ позволяет отменить сразу весь чек в любой момент до его закрытия. Для этого можно при открытом чеке (любого типа) нажать на клавишу [С] или в меню выбрать пункт **АННУЛИРОВАНИЕ ЧЕКА** и подтвердить выбор нажатием на клавишу [ВВОД/≡]. При этом на дисплее ККТ отобразится запрос подтверждения выполнения аннулирования чека. Для подтверждения аннулирования чека необходимо нажать на клавишу [F1] под словом **ДА** или клавишу [ВВОД/=], для отмены – [F2] под словом **НЕТ** или на клавишу [С], после этого все введенные значения будут стерты и ККТ перейдет к оформлению первой товарной позиции в чеке.



Если выключить питание изделия при открытом чеке, то при следующем включении изделия чек будет отменен и на нем будет напечатано «ЧЕК АННУЛИРОВАН».

---

# Отчет о текущем состоянии расчетов

Отчет о текущем состоянии расчетов – документ, содержащий информацию о состоянии обмена информацией с ОФД: количество непереданных фискальных документов, дату первого неотправленного фискального документа. Приведен образец печатной формы документа при открытой смене:

## ФФД 1.05

<b>ОНЛАЙН - КАССА</b>	
<b>АТОП</b>	
ОТЧЕТ О ТЕКУЩЕМ СОСТОЯНИИ РАСЧЕТОВ	
ООО «АВС»	
Г. Москва, ул.Новая д.1, стр. 2	
Место расчетов:г.Москва, ул. Южная, д. 10	
Первый непереданный ФД	8
Непереданных ФД	1
ФД непереданы с	06.02.20
06.02.20	
ЗН ККТ	00108200000012
Смена 00001	РН ККТ 1234567890123456
ИНН 123456789012	ФН 1234567890123456
ФД 000000010	ФП 9876543218

## ФФД 1.1

<b>ОНЛАЙН - КАССА</b>	
<b>АТОП</b>	
ОТЧЕТ О ТЕКУЩЕМ СОСТОЯНИИ РАСЧЕТОВ	
Счетчики итогов ФН *	
ВСЕГО ЧЕКОВ	15
-----	
Счетчики итогов непереданных ФД	
ЧЕКОВ <БСО>	
-----	
КОЛ.ЧЕКОВ ПРИХ.	0
СУММА ПРИХ. ВСЕГО	=0.00
-----	
КОЛ.ЧЕКОВ ВОЗВР.ПРИХ.	0
СУММА ВОЗВР.ПРИХ.ВСЕГО	=0.00
-----	
КОЛ.ЧЕКОВ РАСХ.	0
СУМММА РАСХ.ВСЕГО	=0.00
-----	
КОЛ.ЧЕКОВ ВОЗВР.РАСХ	0
СУММА ВОЗВР.РАСХ.ВСЕГО	=0.00
-----	
ООО «АВС»	
Г. Москва, ул.Новая д.1, стр. 2	
Место расчетов:г.Москва, ул. Южная, д. 10	
Первый непереданный ФД	8
Непереданных ФД	1
ФД непереданы с	06.02.20
06.02.20	
ЗН ККТ	00108200000012
Смена 00001	РН ККТ 1234567890123456
ИНН 123456789012	ФН 1234567890123456
ФД 000000010	ФП 9876543218

* – Счетчики итогов ФН печатаются в отчетах при работе по ФФД 1.1. Образец отчета по счетчикам итогов ФН представлен в разделе «Счетчики итогов ФН» на странице 80.

**Счетчики итогов смены**

Данный тип отчета реализован только для ФФД 1.1. В отчете печатаются ненулевые счетчики за текущую смену (если смена открыта) или последнюю закрытую смену (если смена закрыта).

**ФФД 1.1**

<b>ОНЛАЙН - КАССА</b>	
<b>АТОЛ</b>	
Счетчики итогов смены	
ВСЕГО ЧЕКОВ	4
-----	
КОЛ.ЧЕКОВ ПРИХ.	3
СУММА ПРИХ.всего	=85.80
СУММА ПРИХ.НАЛИЧН.	=85.80
СУММА ПРИХ.БЕЗНАЛИЧ.	=0.00
СУММА ПРЕДВАРИТЕЛЬНЫХ ОПЛАТ (АВАНСОВ)	=0.00
СУММА ПОСЛЕДУЮЩИХ ОПЛАТ (КРЕДИТОВ)	=0.00
СУММА ИНОЙ ФОРМОЙ ОПЛАТЫ	=0.00
СУММА НДС 20% ПРИХ.	=14.30
СУММА НДС 10% ПРИХ.	=1.17
СУМ.НДС РАСЧ.20/120 ПРИХ.	=0.00
СУМ.НДС РАСЧ.10/110 ПРИХ.	=0.00
ОБОРОТ С НДС 0% ПРИХ.	=0.00
ОБОРОТ БЕЗ НДС ПРИХ.	=0.00
-----	
КОЛ.ЧЕКОВ ВОЗВР.ПРИХ.	0
СУММА ВОЗВР.ПРИХ.всего	=0.00
СУММА ВОЗВР.ПРИХ.НАЛИЧН.	=0.00
СУММА ВОЗВР.ПРИХ.БЕЗНАЛИЧ.	=0.00
СУММА ПРЕДВАРИТЕЛЬНЫХ ОПЛАТ (АВАНСОВ)	=0.00
СУММА ПОСЛЕДУЮЩИХ ОПЛАТ (КРЕДИТОВ)	=0.00
СУММА ИНОЙ ФОРМОЙ ОПЛАТЫ	=0.00
СУММА НДС 20% ВОЗВР.ПРИХ.	=0.00
СУММА НДС 10% ВОЗВР.ПРИХ.	=0.00
СУМ.НДС РАСЧ.20/120 ВОЗВР.ПРИХ.	=0.00
СУМ.НДС РАСЧ.10/110 ВОЗВР.ПРИХ.	=0.00
ОБОРОТ С НДС 0% ВОЗВР.ПРИХ.	=0.00
ОБОРОТ БЕЗ НДС ВОЗВР.ПРИХ.	=0.00
-----	
КОЛ.ЧЕКОВ РАСХ.	1
СУММА РАСХ.всего	=98.00
СУММА РАСХ.НАЛИЧН.	=98.00
СУММА РАСХ.БЕЗНАЛИЧ.	=0.00
СУММА ПРЕДВАРИТЕЛЬНЫХ ОПЛАТ (АВАНСОВ)	=0.00
СУММА ПОСЛЕДУЮЩИХ ОПЛАТ (КРЕДИТОВ)	=0.00
СУММА ИНОЙ ФОРМОЙ ОПЛАТЫ	=0.00
СУММА НДС 20% РАСХ.	=16.33
СУММА НДС 10% РАСХ.	=0.00
СУМ.НДС РАСЧ.20/120 РАСХ.	=0.00
СУМ.НДС РАСЧ.10/110 РАСХ.	=0.00
ОБОРОТ С НДС 0% РАСХ.	=0.00
ОБОРОТ БЕЗ НДС РАСХ.	=0.00
-----	
КОЛ.ЧЕКОВ ВОЗВР.РАСХ.	0
СУММА ВОЗВР.РАСХ.всего	=0.00
СУММА ВОЗВР.РАСХ.НАЛИЧН.	=0.00
СУММА ВОЗВР.РАСХ.БЕЗНАЛИЧ.	=0.00
СУММА ПРЕДВАРИТЕЛЬНЫХ ОПЛАТ (АВАНСОВ)	=0.00
СУММА ПОСЛЕДУЮЩИХ ОПЛАТ (КРЕДИТОВ)	=0.00
СУММА ИНОЙ ФОРМОЙ ОПЛАТЫ	=0.00
СУММА НДС 20% ВОЗВР.РАСХ.	=0.00
СУММА НДС 10% ВОЗВР.РАСХ.	=0.00
СУМ.НДС РАСЧ.20/120 ВОЗВР.РАСХ.	=0.00
СУМ.НДС РАСЧ.10/110 ВОЗВР.РАСХ.	=0.00
ОБОРОТ С НДС 0% ВОЗВР.РАСХ.	=0.00
ОБОРОТ БЕЗ НДС ВОЗВР.РАСХ.	=0.00
-----	
ЧЕКИ (БСО)КОРРЕКЦИИ	
Чеков (БСО)	1
КОЛ.ЧЕКОВ ПРИХ.	1
СУММА ПРИХ.ВСЕГО	=275.00
КОЛ.ЧЕКОВ ВОЗВР.ПРИХ.	0
СУММА ВОЗВР.ПРИХ.всего	=0.00
КОЛ.ЧЕКОВ РАСХ.	0
СУММА РАСХ.всего	=0.00
КОЛ.ЧЕКОВ ВОЗВР.РАСХ.	0
СУММА ВОЗВР.РАСХ.всего	=0.00

**Счетчики итогов ФН**



Данный тип отчета реализован только для ФФД 1.1. В отчете печатаются счетчики по всем сменам, информация о которых сохранена в ФН, за весь период времени после регистрации ККТ в ФНС.

**ФФД 1.1**

<b>ОНЛАЙН - КАССА</b>	
<b>АТОМ</b>	
Счетчики итогов ФН	
ВСЕГО ЧЕКОВ	15
-----	
КОЛ.ЧЕКОВ ПРИХ.	10
СУММА ПРИХ.всего	=601.10
СУММА ПРИХ.НАЛИЧН.	=421.10
СУММА ПРИХ.БЕЗНАЛИЧ.	=120.00
СУММА ПРЕДВАРИТЕЛЬНЫХ ОПЛАТ АВАНСОВ)	=-20.00
СУММА ПОСЛЕДУЮЩИХ ОПЛАТ (КРЕДИТОВ)	=-0.00
СУММА ИНОЙ ФОРМОЙ ОПЛАТЫ	=-0.00
СУММА НДС 20% ПРИХ.	=-69.92
СУММА НДС 10% ПРИХ.	=-3.64
СУММА НДС 20/120 ПРИХ.	=-6.66
СУММА НДС 10/110 ПРИХ.	=-3.64
ОБОРОТ С НДС 0% ПРИХ.	=40.00
ОБОРОТ БЕЗ НДС ПРИХ.	=-20.00
-----	
КОЛ.ЧЕКОВ ВОЗВР.ПРИХ.	1
СУММА ВОЗВР.ПРИХ.всего	=-89.20
СУММА ВОЗВР.ПРИХ.НАЛИЧН.	=-89.20
СУММА ПРИХ.БЕЗНАЛИЧ.	=-0.00
СУММА ПРЕДВАРИТЕЛЬНЫХ ОПЛАТ АВАНСОВ)	=-0.00
СУММА ПОСЛЕДУЮЩИХ ОПЛАТ (КРЕДИТОВ)	=-0.00
СУММА ИНОЙ ФОРМОЙ ОПЛАТЫ	=-0.00
СУММА НДС 20% ВОЗВР.ПРИХ.	=-0.00
СУММА НДС 10% ВОЗВР.ПРИХ.	=-0.00
СУММА НДС 20/120 ВОЗВР.ПРИХ.	=-0.00
СУММА НДС 10/110 ВОЗВР.ПРИХ.	=-0.00
ОБОРОТ С НДС 0% ВОЗВР.ПРИХ.	=-0.00
ОБОРОТ БЕЗ НДС ВОЗВР.ПРИХ.	=-0.00
-----	
КОЛ.ЧЕКОВ РАСХ.	3
СУММА РАСХ.всего	=98.00
СУММА РАСХ.НАЛИЧН.	=98.00
СУММА РАСХ.БЕЗНАЛИЧ.	=-0.00
СУММА ПРЕДВАРИТЕЛЬНЫХ ОПЛАТ АВАНСОВ)	=-0.00
СУММА ПОСЛЕДУЮЩИХ ОПЛАТ (КРЕДИТОВ)	=-0.00
СУММА ИНОЙ ФОРМОЙ ОПЛАТЫ	=-0.00
СУММА НДС 20% РАСХ.	=-14.95
СУММА НДС 10% РАСХ.	=-0.00
СУММА НДС 20/120 РАСХ.	=-0.00
СУММА НДС 10/110 РАСХ.	=-0.00
ОБОРОТ С НДС 0% РАСХ.	=-0.00
ОБОРОТ БЕЗ НДС РАСХ.	=-0.00
-----	
КОЛ.ЧЕКОВ ВОЗВР.РАСХ.	1
СУММА ВОЗВР.РАСХ.всего	=-24.00
СУММА ВОЗВР.РАСХ.НАЛИЧН.	=-24.00
СУММА ВОЗВР.РАСХ.БЕЗНАЛИЧ.	=-0.00
СУММА ПРЕДВАРИТЕЛЬНЫХ ОПЛАТ АВАНСОВ)	=-0.00
СУММА ПОСЛЕДУЮЩИХ ОПЛАТ (КРЕДИТОВ)	=-0.00
СУММА ИНОЙ ФОРМОЙ ОПЛАТЫ	=-0.00
СУММА НДС 20% ВОЗВР.РАСХ.	=-4.00
СУММА НДС 10% ВОЗВР.РАСХ.	=-0.00
СУММА НДС 20/120 ВОЗВР.РАСХ.	=-0.00
СУММА НДС 10/110 ВОЗВР.РАСХ.	=-0.00
ОБОРОТ С НДС 0% ВОЗВР.РАСХ.	=-0.00
ОБОРОТ БЕЗ НДС ВОЗВР.РАСХ.	=-0.00
-----	
ЧЕКИ (БСО)КОРРЕКЦИИ	
Чеков (БСО)	5
КОЛ.ЧЕКОВ ПРИХ.	3
СУММА ПРИХ.всего	=-329.00
КОЛ.ЧЕКОВ ВОЗВР.ПРИХ.	1
СУММА ВОЗВР.ПРИХ. всего	=-50.00
КОЛ.ЧЕКОВ РАСХ.	1
СУММА РАСХ. всего	=-50.00
КОЛ.ЧЕКОВ ВОЗВР.РАСХ.	0
СУММА ВОЗВР.РАСХ. всего	=-0.00



# Отчет о состоянии счетчиков с гашением. Закрытие смены

Отчет о состоянии счетчиков ККТ с гашением – документ, содержащий всю информацию о проведенных денежных операциях в течение смены. После печати отчета за смену в ККТ происходит закрытие смены и печать отчета о закрытии смены, гашение всех денежных регистров.

## Отчет о состоянии счетчиков ККТ с гашением

ФФД 1.05		ФФД 1.1		
1.	<b>ОНЛАЙН - КАССА</b>		<b>ОНЛАЙН - КАССА</b>	
2.	<b>АТОП</b>		<b>АТОП</b>	
3.	ОТЧЕТ О СОСТОЯНИИ СЧЕТЧИКОВ ККТ		ОТЧЕТ О СОСТОЯНИИ СЧЕТЧИКОВ ККТ	
4.	С ГАШЕНИЕМ		С ГАШЕНИЕМ	
5.	НЕОБУЛ. СУММА НА НАЧАЛО СМЕНЫ			
6.	ПРИХОД	=0.00		
7.	ВОЗВРАТ ПРИХОДА	=0.00		
8.	РАСХОД	=0.00		
9.	ВОЗВРАТ РАСХОДА	=0.00		
10.	-----			
11.	АНУЛИРОВАНО 1	=0.00	АНУЛИРОВАНО 5	=0.00
12.	-----		-----	
13.	ПРИХОД	123	ПРИХОД	123
14.	НАЛИЧНЫМИ	=2300.00	НАЛИЧНЫМИ	=2300.00
15.	БЕЗНАЛИЧНЫМИ	=1700.00	БЕЗНАЛИЧНЫМИ	=1700.00
16.	ПРЕДВАРИТЕЛЬНАЯ ОПЛАТА (АВАНС)	=200.00	ПРЕДВАРИТЕЛЬНАЯ ОПЛАТА (АВАНС)	=200.00
17.	ПОСЛЕДУЮЩАЯ ОПЛАТА (КРЕДИТ)	=450.00	ПОСЛЕДУЮЩАЯ ОПЛАТА (КРЕДИТ)	=450.00
18.	ИНАЯ ФОРМА ОПЛАТЫ	=250.00	ИНАЯ ФОРМА ОПЛАТЫ	=250.00
19.	СУММА НДС 20%	=366.11	СУММА НДС 20%	=366.11
20.	СУММА НДС 10%	=45.46	СУММА НДС 10%	=45.46
21.	СУММА НДС 20/120	=3.00	СУММА НДС 20/120	=3.00
22.	СУММА НДС 10/110	=0.00	СУММА НДС 10/110	=0.00
23.	СУММА С НДС 0%	=2000.00	СУММА С НДС 0%	=2000.00
24.	СУММА БЕЗ НДС	=0.00	СУММА БЕЗ НДС	=0.00
25.	-----		-----	
26.	ВОЗВРАТ ПРИХОДА	9	ВОЗВРАТ ПРИХОДА	9
27.	НАЛИЧНЫМИ	=100.00	НАЛИЧНЫМИ	=100.00
28.	БЕЗНАЛИЧНЫМИ	=0.00	БЕЗНАЛИЧНЫМИ	=0.00
29.	ПРЕДВАРИТЕЛЬНАЯ ОПЛАТА (АВАНС)	=0.00	ПРЕДВАРИТЕЛЬНАЯ ОПЛАТА (АВАНС)	=0.00
30.	ПОСЛЕДУЮЩАЯ ОПЛАТА (КРЕДИТ)	=0.00	ПОСЛЕДУЮЩАЯ ОПЛАТА (КРЕДИТ)	=0.00
31.	ИНАЯ ФОРМА ОПЛАТЫ	=0.00	ИНАЯ ФОРМА ОПЛАТЫ	=0.00
32.	СУММА НДС 20%	=0.00	СУММА НДС 20%	=0.00
33.	СУММА НДС 10%	=0.00	СУММА НДС 10%	=0.00
34.	СУММА НДС 20/120	=0.00	СУММА НДС 20/120	=0.00
35.	СУММА НДС 10/110	=0.00	СУММА НДС 10/110	=0.00
36.	СУММА С НДС 0%	=100.00	СУММА С НДС 0%	=100.00
37.	СУММА БЕЗ НДС	=0.00	СУММА БЕЗ НДС	=0.00
38.	-----		-----	
39.	-		-	
40.	РАСХОД	10	РАСХОД	10
41.	НАЛИЧНЫМИ	=100.00	НАЛИЧНЫМИ	=100.00
42.	БЕЗНАЛИЧНЫМИ	=0.00	БЕЗНАЛИЧНЫМИ	=0.00
43.	ПРЕДВАРИТЕЛЬНАЯ ОПЛАТА (АВАНС)	=0.00	ПРЕДВАРИТЕЛЬНАЯ ОПЛАТА (АВАНС)	=0.00
44.	ПОСЛЕДУЮЩАЯ ОПЛАТА (КРЕДИТ)	=0.00	ПОСЛЕДУЮЩАЯ ОПЛАТА (КРЕДИТ)	=0.00
45.	ИНАЯ ФОРМА ОПЛАТЫ	=0.00	ИНАЯ ФОРМА ОПЛАТЫ	=0.00
46.	СУММА НДС 20%	=0.00	СУММА НДС 20%	=0.00
47.	СУММА НДС 10%	=0.00	СУММА НДС 10%	=0.00
48.	СУММА НДС 20/120	=0.00	СУММА НДС 20/120	=0.00
49.	СУММА НДС 10/110	=0.00	СУММА НДС 10/110	=0.00
50.	СУММА С НДС 0%	=100.00	СУММА С НДС 0%	=100.00
51.	СУММА БЕЗ НДС	=0.00	СУММА БЕЗ НДС	=0.00
52.	-----		-----	
53.	ВОЗВРАТ РАСХОДА	7	ВОЗВРАТ РАСХОДА	7
54.	НАЛИЧНЫМИ	=45.00	НАЛИЧНЫМИ	=45.00
55.	БЕЗНАЛИЧНЫМИ	=0.00	БЕЗНАЛИЧНЫМИ	=0.00
56.	ПРЕДВАРИТЕЛЬНАЯ ОПЛАТА (АВАНС)	=0.00	ПРЕДВАРИТЕЛЬНАЯ ОПЛАТА (АВАНС)	=0.00
57.	ПОСЛЕДУЮЩАЯ ОПЛАТА (КРЕДИТ)	=0.00	ПОСЛЕДУЮЩАЯ ОПЛАТА (КРЕДИТ)	=0.00
58.	ИНАЯ ФОРМА ОПЛАТЫ	=0.00	ИНАЯ ФОРМА ОПЛАТЫ	=0.00
59.	-----		-----	

60.			
61.	СУММА НДС 20%		=0.00
62.	СУММА НДС 10%		=0.00
63.	СУММА НДС 20/120		=0.00
64.	СУММА НДС 10/110		=0.00
65.	СУММА С НДС 0%		=45.00
66.	СУММА БЕЗ НДС		=0.00
67.	-----		
68.	ЧЕКИ КОРРЕКЦИИ		
69.	ПРИХОД	1	=1.00
70.			
71.	РАСХОД	1	=1.00
72.	-----		
73.			
74.	СМЕННЫЕ ИТОГИ		
75.	ПРИХОД		=1445.00
76.	ВОЗВРАТА ПРИХОДА		=100.00
77.	РАСХОД		=205.00
78.	ВОЗВРАТА РАСХОДА		=45.00
79.	-----		
80.	НЕОБНУЛЯЕМАЯ СУММА		
81.	ПРИХОД		=16875.07
82.	ВОЗВРАТ ПРИХОДА		=45.00
83.	РАСХОД		=470.00
84.	ВОЗВРАТ РАСХОДА		=205.00
85.	-----		
86.	ОТЧЕТ О ЗАКРЫТИИ СМЕНИ		

	СУММА НДС 20%		=0.00
	СУММА НДС 10%		=0.00
	СУММА НДС 20/120		=0.00
	СУММА НДС 10/110		=0.00
	СУММА С НДС 0%		=45.00
	СУММА БЕЗ НДС		=0.00
	-----		
	ЧЕКИ КОРРЕКЦИИ		
	ПРИХОД	1	=1.00
	ВОЗВРАТ ПРИХОДА	0	=0.00
	РАСХОД	1	=1.00
	ВОЗРАТ РАСХОДА	0	=0.00
	-----		
	ОТЧЕТ О ЗАКРЫТИИ СМЕНИ		

Образец отчета о закрытии смены представлен далее.

### ФФД 1.05

ОТЧЕТ О ЗАКРЫТИИ СМЕНИ			
Кассир Сидоров В.А.			
ООО «АВС»			
Москва, ул. Новая, д. 1			
Место расчетов: Москва, ул. Южная, д. 32			
12.01.20 18:10	ЗН ККТ:	00108200000012	
ЧЕКОВ ЗА СМЕНУ		145	
ФД за смену		149	
Непереданных ФД		1	
ФД не переданы с		12.01.20	
Смена 3	РН ККТ:	1234567890123456	
ИНН 123456789012	ФН	1234567890123456	
ФД 0000000002	ФП	9876543218	

### ФФД 1.1

ОТЧЕТ О ЗАКРЫТИИ СМЕНИ			
Счетчики итогов смены*			
-----			
Счетчики итогов ФН**			
-----			
Кассир Сидоров В.А.			
ООО «АВС»			
Москва, ул. Новая, д. 1			
Место расчетов: Москва, ул. Южная, д. 32			
12.01.20 18:10	ЗН ККТ:	00108200000012	
РЕСУРС КЛЮЧЕЙ		470 ДН.	
ЧЕКОВ ЗА СМЕНУ		145	
ФД за смену		149	
Непереданных ФД		1	
ФД не переданы с		12.01.20	
Смена 3	РН ККТ:	1234567890123456	
ИНН 123456789012	ФН	1234567890123456	
ФД 0000000002	ФП	9876543218	

* – Счетчики итогов смены печатаются только в отчетах при работе по ФФД 1.1. Образец отчета по счетчикам итогов смены представлен в разделе «Счетчики итогов смены» на странице 79.

** – Счетчики итогов ФН печатаются в отчетах при работе по ФФД 1.1. Образец отчета по счетчикам итогов ФН представлен в разделе «Счетчики итогов ФН» на странице 80.

**Содержимое отчета о состоянии счетчиков с гашением**

Номер строки	Описание	
1.	Клише	
2.	Наименование отчета	
3.		
4.	Только для ФФД 1.05	Заголовок блока необнуляемых сумм на начало смены
5.		Необнуляемая сумма приходов
6.		Необнуляемая сумма возвратов приходов
7.		Необнуляемая сумма расходов
8.		Необнуляемая сумма возвратов расходов
9.		Разделитель
10.		Количество и сумма аннулированных чеков
11.	Разделитель	
12.	Заголовок блока суммы всех приходов и количество чеков с данной операцией	
13.	Сумма приходов, оплаченных формой расчета «Наличными»	
14.	Сумма приходов, оплаченных формой расчета «Безналичными»	
15.	Сумма приходов, оплаченных формой расчета «Предварительная оплата (аванс)»	
16.	Сумма приходов, оплаченных формой расчета «Последующая оплата (кредит)»	
17.	Сумма приходов, оплаченных формой расчета «Иная форма оплаты»	
18.	Пустая строка	
19.	Сумма налога по ставке 20%	
20.	Сумма налога по ставке 10%	
21.	Сумма налога по ставке 20/120	
22.	Сумма налога по ставке 10/110	
23.	Сумма налога по ставке 0%	
24.	Сумма без НДС	
25.	Разделитель	
26.	Заголовок блока суммы всех возвратов приходов и количество чеков с данной операцией	
27.	Сумма возвратов приходов, оплаченных формой расчета «Наличными»	
28.	Сумма возвратов приходов, оплаченных формой расчета «Безналичными»	

Номер строки	Описание
29.	Сумма возвратов приходов, оплаченных формой расчета «Предварительная оплата (аванс)»
30.	Сумма возвратов приходов, оплаченных формой расчета «Последующая оплата (кредит)»
31.	Сумма возвратов приходов, оплаченных формой расчета «Иная форма оплаты»
32.	Пустая строка
33.	Сумма налога по ставке 20%
34.	Сумма налога по ставке 10%
35.	Сумма налога по ставке 20/120
36.	Сумма налога по ставке 10/110
37.	Сумма налога по ставке 0%
38.	Сумма без НДС
39.	Разделитель
40.	Заголовок блока суммы всех расходов и количество чеков с данной операцией
41.	Сумма расходов, оплаченных формой расчета «Наличными»
42.	Сумма расходов, оплаченных формой расчета «Безналичными»
43.	Сумма расходов, оплаченных формой расчета «Предварительная оплата (аванс)»
44.	Сумма расходов, оплаченных формой расчета «Последующая оплата (кредит)»
45.	Сумма расходов, оплаченных формой расчета «Иная форма оплаты»
46.	Пустая строка
47.	Сумма налога по ставке 20%
48.	Сумма налога по ставке 10%
49.	Сумма налога по ставке 20/120
50.	Сумма налога по ставке 10/110
51.	Сумма налога по ставке 0%
52.	Сумма без НДС
53.	Разделитель
54.	Заголовок блока суммы всех возвратов расходов и количество чеков с данной операцией
55.	Сумма возвратов расходов, оплаченных формой расчета «Наличными»
56.	Сумма возвратов расходов, оплаченных формой расчета «Безналичными»
57.	Сумма возвратов расходов, оплаченных формой расчета «Предварительная оплата (аванс)»
58.	Сумма возвратов расходов, оплаченных формой расчета «Последующая оплата (кредит)»

Номер строки	Описание	
59.	Сумма возвратов расходов, оплаченных формой расчета «Иная форма оплаты»	
60.	Пустая строка	
61.	Сумма налога по ставке 20%	
62.	Сумма налога по ставке 10%	
63.	Сумма налога по ставке 20/120	
64.	Сумма налога по ставке 10/110	
65.	Сумма налога по ставке 0%	
66.	Сумма без НДС	
67.	Разделитель	
68.	Заголовок блока информации о чеках коррекции	
69.	Сумма всех приходов и количество чеков с данной операцией	
70.	Только для ФФД 1.1	Сумма всех возвратов приходов и количество чеков с данной операцией
71.	Сумма всех расходов и количество чеков с данной операцией	
72.	Только для ФФД 1.1	Сумма всех возвратов расходов и количество чеков с данной операцией
73.	Только для ФФД 1.05	Разделитель
74.		Заголовок блока сменных итогов
75.		Сменный итог прихода (<13>+<14>)
76.		Сменный итог возврата прихода (<27>+<28>)
77.		Сменный итог расхода (<41>+<42>)
78.		Сменный итог возврата расхода (<55>+<56>)
79.		Разделитель
80.	Только для ФФД 1.05	Заголовок блока необнуляемых сумм
81.		Необнуляемая сумма прихода
82.		Необнуляемая сумма возврата прихода
83.		Необнуляемая сумма расхода
84.		Необнуляемая сумма возврата расхода
85.		Разделитель
86.		Заголовок отчета о закрытии смены

# Программирование ККТ

Изделие имеет целый ряд настраиваемых параметров. Для работы с этими параметрами в изделии существует отдельный режим – режим программирования.

В случае если нет возможности подключить ККТ к ПК, то настройку некоторых параметров можно выполнить на ККТ. Для этого нужно включить ККТ, в меню **РОЛЬ** выбрать пункт **СИС.АДМИНИСТРАТОР**, подтвердить выбор нажатием на клавишу **[ВВОД/=]**. Ввести пароль системного администратора (по умолчанию «30»), подтвердить ввод. После этого откроется главное меню, в котором нужно выбрать пункт **НАСТРОЙКИ**.

НАСТРОЙКИ	Описание
1. ПОЛЬЗОВАТЕЛИ	– Просмотр и редактирование пользователей ККТ
2. ПРАВИЛА ТОРГОВЛИ	– Настройка режимов работы ККТ и СНО по умолчанию
3. ОБОРУДОВАНИЕ	– Общие настройки ККТ



Если после выбора настройки на дисплее возникает предупреждение «Необходимо перезагрузить ньюджер!», то для продолжения работы нужно выполнить перезагрузку ККТ.

Перемещение по списку осуществляется клавишами **[-/↓]** (вниз) и **[+/↑]** (вверх) либо нажатием на цифровую клавишу, число на которой соответствует номеру выбираемого пункта меню. Для подтверждения выбора нужно нажать клавишу **[ВВОД/=]**.

## Пользователи

В данной ККТ можно просмотреть и отредактировать пользователей, а также настроить автоматический вход в режим оформления кассовых чеков сразу после включения ККТ.

### **Настройка автоматического входа**

В данной ККТ автоматический переход к оформлению кассовых чеков отключен. При необходимости можно настроить автоматический вход для какого-либо кассира. В меню **НАСТРОЙКИ** выбрать пункт **ПОЛЬЗОВАТЕЛИ**. При этом на дисплее отобразится список пользователей (выделено значение по умолчанию).

ПОЛЬЗОВАТЕЛИ	Пароль по умолчанию
1. ВЫКЛЮЧЕН	Автоматический переход к оформлению кассовых чеков выключен
2. КАССИР 1	01
3. КАССИР 2	02
...	...
28. КАССИР 28	28
29. АДМИНИСТРАТОР	29
30. СИС. АДМИНИСТРАТОР	30

Затем выбрать кассира, введя пароль которого будет выполняться автоматический переход и подтвердить вход нажатием клавиши **[ВВОД/=]**, ККТ перейдет к меню **НАСТРОЙКИ**.

### **Просмотр и редактирование пользователей**

Для просмотра и редактирования имени и паролей пользователей необходимо сначала ввести пароль системного администратора (по умолчанию «30»), перейти к меню **НАСТРОЙКИ**, выбрать пункт **ПОЛЬЗОВАТЕЛИ**, затем **ПРОСМОТР/РЕДАКТИР**. И подтвердить выбор нажатием на клавишу **[ВВОД/=]**. При этом на дисплее отобразится список пользователей:

ПОЛЬЗОВАТЕЛИ	Пароль по умолчанию
1. ВЫКЛЮЧЕН	Автоматический переход к оформлению кассовых чеков выключен
2. КАССИР 1	01
3. КАССИР 2	02
...	...
28. КАССИР 28	28
29. АДМИНИСТРАТОР	29
30. СИС. АДМИНИСТРАТОР	30

При необходимости отредактировать фамилию, пароль и/или ИНН кассира следует осуществить выбор нужной строки, затем нажать на клавишу **[ВВОД/=]**. На дисплее отобразится поле ввода пользователя:

ФАМИЛИЯ

КАССИР 1

Чтобы удалить символы нужно нажать и удерживать клавишу , затем ввести фамилию кассира и подтвердить ввод клавишей **[ВВОД/=]**.

На дисплее отобразится поле ввода пароля:

Чтобы удалить символы нужно нажать и удерживать клавишу , затем ввести пароль пользователя и подтвердить ввод клавишей **[ВВОД/=]**.

На дисплее отобразится поле ввода ИНН пользователя:

Необходимо ввести значение или пропустить данное поле, нажав клавишу **[ВВОД/=]**. Для возврата в предыдущее меню нажать на клавишу **[С]**.

## Оборудование

Для редактирования основных настроек ККТ необходимо ввести пароль системного администратора (по умолчанию «30»), перейти к меню **НАСТРОЙКИ**, выбрать пункт **ОБОРУДОВАНИЕ** и подтвердить выбор нажатием на клавишу **[ВВОД/=]**. При этом на дисплее отобразится:

ОБОРУДОВАНИЕ	Описание
1. ДАТА/ВРЕМЯ	– Настройка даты и времени в ККТ
2. ИНТЕРФЕЙСЫ	– Настройка интерфейсов обмена с ПК
3. КАНАЛ ИНТЕРНЕТ	– Настройка канала связи с ОФД
4. ЗВУК КНОПОК	– Настройка звука при нажатии на клавишу.
5. НАСТРОЙКИ ДИСПЛЕЯ	– Настройка яркости и контрастности дисплея

Перемещение по списку осуществляется клавишами **[-/↓]** (вниз) и **[+/↑]** (вверх) либо нажатием на цифровую клавишу, число на которой соответствует номеру выбираемого пункта меню. Для подтверждения выбора нужно нажать клавишу **[ВВОД/=]**.

### Программирование даты и времени

Для ввода даты и времени нужно перейти к меню **НАСТРОЙКИ**, выбрать пункт **ОБОРУДОВАНИЕ**, затем **ДАТА/ВРЕМЯ** и подтвердить выбор нажатием на клавишу **[ВВОД/=]** (о режиме программирования изложено в разделе «Программирование ККТ» на странице 37). На дисплее отобразится введенная дата:



Для изменения даты можно сначала стереть ранее введенную дату, нажав на клавишу [**←**] (поле ввода даты будет иметь вид: **__ / __ / __**), затем ввести новую дату и подтвердить ввод. Для изменения определенного знака даты нужно сначала установить курсор справа от изменяемого знака, используя клавиши [**F1**] (переместить на один знак влево) и [**F2**] (переместить на один знак вправо), затем удалить неверный знак и ввести нужное значение. Далее подтвердить ввод нажатием клавиши [**Ввод/=**] (при этом ККТ издаст звуковой сигнал).

На дисплее отобразится введенное время:

При нажатии на первую цифровую клавишу введенное ранее значение времени будет стерто. Затем ввести время. Для изменения определенного знака времени нужно сначала установить курсор слева от изменяемого знака, используя клавиши [**F1**] (переместить на один знак влево) и [**F2**] (переместить на один знак вправо), затем ввести нужное значение. После ввода времени нажать на клавишу [**ВВОД/=**], при этом ККТ воспроизведет звуковой сигнал и перейдет к меню **НАСТРОЙКИ**. Для выхода из режима программирования нужно нажать на клавишу [**C**], ККТ перейдет к главному меню. Для ввода пароля кассира нужно еще раз нажать на клавишу [**C**], ККТ перейдет в режим Выбора.

## Настройка интерфейсов

Для настройки каналов обмена с ПК нужно ввести пароль системного администратора (по умолчанию «30»), перейти к меню **НАСТРОЙКИ**, выбрать пункт **ОБОРУДОВАНИЕ**, затем **ИНТЕРФЕЙСЫ**, подтверждая выбор нажатием на клавишу [**ВВОД/=**]. На дисплее отобразится меню **ИНТЕРФЕЙСЫ**:

ИНТЕРФЕЙСЫ	Описание
1. WIFI	– Работа по WiFi
2. ETHERNET	– Работа по Ethernet
3. BLUETOOTH	– Работа по Bluetooth
4. GSM	– Работа по GSM

Перемещение по списку осуществляется клавишами [**-/↓**] (вниз) и [**+/↑**] (вверх) либо нажатием на цифровую клавишу, число на которой соответствует номеру выбираемого пункта меню. Для подтверждения выбора нужно нажать клавишу [**ВВОД/=**].

## Настройка WiFi

В случае если выбран пункт WiFi, то откроется меню **WiFi**:

WIFI	Описание
1. ВКЛЮЧИТЬ	– Включение интерфейса

Для включения WiFi нужно нажать клавишу **[ВВОД/=]**, при этом меню **WiFi** изменит вид:

WIFI	Описание
1. ВЫКЛЮЧИТЬ	– Выключение интерфейса WiFi
2. ВКЛ. РЕЖИМ AP	– Включение режима точки доступа (AP)
3. ИЗМЕНИТЬ SSID	– Изменение SSID
4. ИЗМЕНИТЬ ПАРОЛЬ	– Изменение пароля доступа к сети WiFi
5. ВЫКЛЮЧИТЬ DHCP	– Выключение работы по WiFi (динамический адрес DHCP)

Перемещение по списку осуществляется клавишами **[-/↓]** (вниз) и **[+/↑]** (вверх) либо нажатием на цифровую клавишу, число на которой соответствует номеру выбираемого пункта меню. Для подтверждения выбора нужно нажать клавишу **[ВВОД/=]**.

В случае выбора пункта **ВКЛ. РЕЖИМ AP** ККТ перейдет в режим точки доступа и меню WiFi будет иметь вид:

WIFI	Описание
1. ВЫКЛЮЧИТЬ	– Включение интерфейса WiFi
2. ВКЛ. РЕЖИМ STATION	– Включение режима статического IP-адреса

В случае если необходимо изменить SSID или пароль (пункты **ИЗМЕНИТЬ SSID** и **ИЗМЕНИТЬ ПАРОЛЬ** соответственно), то откроется поля для ввода значения параметра:

ВВЕДИТЕ SSID

ВВЕДИТЕ ПАРОЛЬ

В случае выбора пункта **ВЫКЛЮЧИТЬ DHCP** пункт измениться на **ВКЛЮЧИТЬ DHCP** и отобразятся новые пункты меню **WIFI**:

WIFI	Описание
1. ВЫКЛЮЧИТЬ	– Выключение интерфейса WiFi
2. ВКЛ. РЕЖИМ AP	– Включение режима точки доступа (AP)
3. ИЗМЕНИТЬ SSID	– Изменение SSID

- |                      |                                                      |
|----------------------|------------------------------------------------------|
| 4. ИЗМЕНИТЬ ПАРОЛЬ   | – Изменение пароля доступа к сети WiFi               |
| 5. ВКЛЮЧИТЬ DHCP     | – Включение работы по WiFi (динамический адрес DHCP) |
| 6. ИЗМЕНИТЬ IP АДРЕС | – Изменение IP-адреса                                |
| 7. ИЗМЕНИТЬ ШЛЮЗ     | – Изменение шлюза                                    |
| 8. ИЗМЕНИТЬ МАСКУ    | – Изменение маски подсети WiFi                       |
| 9. ИЗМЕНИТЬ ПОРТ     | – Изменение порта                                    |

В случае изменения параметров сети WiFi (IP-адреса, шлюза, маски или порта) откроется поле для ввода параметра соответственно:

ВВЕДИТЕ IP АДРЕС <input type="text" value="192.168.010.001"/>	ВВЕДИТЕ ШЛЮЗ <input type="text" value="192.168.010.000"/>	ВВЕДИТЕ МАСКУ <input type="text" value="255.255.255.000"/>	ВВЕДИТЕ ПОРТ <input type="text" value="5555"/>
------------------------------------------------------------------	--------------------------------------------------------------	---------------------------------------------------------------	---------------------------------------------------

После изменения параметра сети нужно подтвердить изменение, нажав на клавишу **[ВВОД/=]**, при этом осуществится переход к меню **WiFi**.

### Настройка Ethernet

В случае если выбран пункт ETHERNET, то откроется меню **ETHERNET**:

ETHERNET	Описание
1. ВЫКЛЮЧИТЬ	– Выключение интерфейса Ethernet
2. ВЫКЛ.ДИНАМИЧ. DNS	– Выключение динамического адреса DNS
3. ВЫКЛЮЧИТЬ DHCP	– Выключение динамического адреса DHCP

В случае выбора пункта **ВЫКЛ.ДИНАМИЧ.DNS** меню **ETHERNET** изменит вид:

ETHERNET	Описание
1. ВЫКЛЮЧИТЬ	– Выключение интерфейса Ethernet
2. ВКЛ.ДИНАМИЧ. DNS	– Включение динамического адреса DNS
3. ВЫКЛЮЧИТЬ DHCP	– Выключение динамического адреса DHCP
4. ИЗМЕНИТЬ DNS	– Изменение DNS

В случае выбора пункта **ВЫКЛЮЧИТЬ DNCP** меню **ETHERNET** также изменит вид:

ETHERNET	Описание
1. ВЫКЛЮЧИТЬ	– Выключение интерфейса Ethernet
2. ВКЛ.ДИНАМИЧ. DNS	– Включение динамического адреса DNS
3. ВКЛЮЧИТЬ DNCP	– Включение динамического адреса DNCP
4. ИЗМЕНИТЬ IP АДРЕС	– Изменение IP-адреса
5. ИЗМЕНИТЬ ШЛЮЗ	– Изменение шлюза
6. ИЗМЕНИТЬ МАСКУ	– Изменение маски подсети WiFi
7. ИЗМЕНИТЬ ПОРТ	– Изменение порта
8. ИЗМЕНИТЬ DNS	– Изменение DNS

В случае изменения параметров сети Ethernet (IP-адреса, шлюза, маски, порта или DNS) откроется поле для ввода параметра соответственно:

ВВЕДИТЕ IP АДРЕС <input type="text" value="192.168.010.001"/>	ВВЕДИТЕ ШЛЮЗ <input type="text" value="192.168.010.000"/>	ВВЕДИТЕ МАСКУ <input type="text" value="255.255.255.000"/>
ВВЕДИТЕ ПОРТ <input type="text" value="5555"/>	ВВЕДИТЕ DNS <input type="text" value="000.000.000.000"/>	

После изменения параметра сети нужно подтвердить изменение, нажав на клавишу **[ВВОД/=]**.

### Настройка канала Интернет

Для настройки канала обмена с ОФД нужно в меню **ИНТЕРФЕЙС** выбрать пункт **КАНАЛ ИНТЕРНЕТ**, на дисплее ККТ отобразится список возможных интерфейсов. Перемещение по списку осуществляется клавишами **[-/↓]** (вниз) и **[+/↑]** (вверх) либо нажатием на цифровую клавишу, число на которой соответствует номеру выбираемого пункта меню. Для подтверждения выбора нужно нажать клавишу **[ВВОД/=]**.

КАНАЛ ИНТЕРНЕТ	Описание
1. EOT	– По интерфейсу EthernetOverTransport
2. ETHERNET	– По интерфейсу Ethernet
3. WI-FI	– По интерфейсу WiFi
4. GSM	– По интерфейсу 2G



IP-адрес называют статическим, если он остается постоянным при каждом выходе в интернет, а динамическим, если меняется через определенный период времени.

После изменения канала обмена с ОФД нужно выйти из режима программирования и перезагрузить ККТ.

### *Настройка Ethernet*

Для изменения параметров интерфейса Ethernet (IP-адреса, шлюза, маски подсети и порта) необходимо в меню выбрать пункт **ETHERNET**. Ввод параметров осуществляется аналогично вводу при настройке канала обмена с ПК (меню **ИНТЕРФЕЙСЫ**).

### *Настройка Wi-Fi*

Для работы по WiFi нужно ввести наименование точки доступа и пароль. Затем указать тип IP-адреса. Для статического адреса нужно последовательно ввести IP-адрес, шлюз, маску подсети. Ввод параметров осуществляется аналогично вводу при настройке канала обмена с ПК (меню **ИНТЕРФЕЙСЫ**).

### **Звук кнопок**

В данной ККТ можно включить или отключить звук, который воспроизводится при нажатии клавиш ККТ. Чтобы включить или выключить звук необходимо перейти к меню **НАСТРОЙКИ**, выбрать пункт **ОБОРУДОВАНИЕ**, затем выбрать **ЗВУК КНОПОК**, нажать клавишу **[ВВОД/=]** для подтверждения. На дисплее отобразится список действий (выделено значение по умолчанию):

ЗВУК КНОПОК
1. ВЫКЛ. ЗВУК КЛАВ.
2. ВЫКЛ.ЗВУК USB КЛАВ.

Перемещение по списку осуществляется клавишами **[-/↓]** (вниз) и **[+/\↑]** (вверх) или нажатием на соответствующую цифровую клавишу. Для подтверждения выбора нужно нажать клавишу **[ВВОД/=]**.

### **Настройки дисплея**

В данной ККТ можно настроить яркость подсветки и контрастность дисплея. Для настройки дисплея нужно перейти к меню **НАСТРОЙКИ**, выбрать пункт **ОБОРУДОВАНИЕ**, затем **НАСТРОЙКИ ДИСПЛЕЯ**, нажать клавишу **[ВВОД/=]** для подтверждения. На дисплее отобразится список действий:

НАСТРОЙКА ДИСПЛЕЯ
1. ПОДСВЕТКА
2. КОНТРАСТНОСТЬ

Перемещение по списку осуществляется клавишами **[-/↓]** (вниз) и **[+/\↑]** (вверх) или нажатием на соответствующую цифровую клавишу. Для подтверждения выбора нужно нажать клавишу **[ВВОД/=]**.

### Подсветка дисплея

Для настройки яркости подсветки дисплея нужно выбрать пункт **ПОДСВЕТКА** и подтвердить выбор нажатием на клавишу **[ВВОД/=]**. На дисплее отобразится текущее значение яркости дисплея.

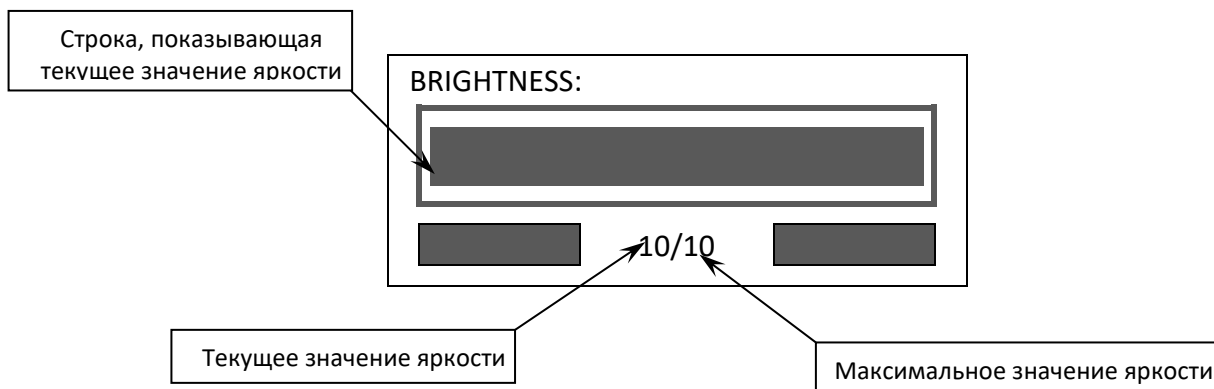

Для уменьшения яркости подсветки дисплея нужно нажать клавишу **[-/↓]**, при ее нажатии уменьшится длина строки и текущее значение яркости, подсветка дисплея станет менее яркой.

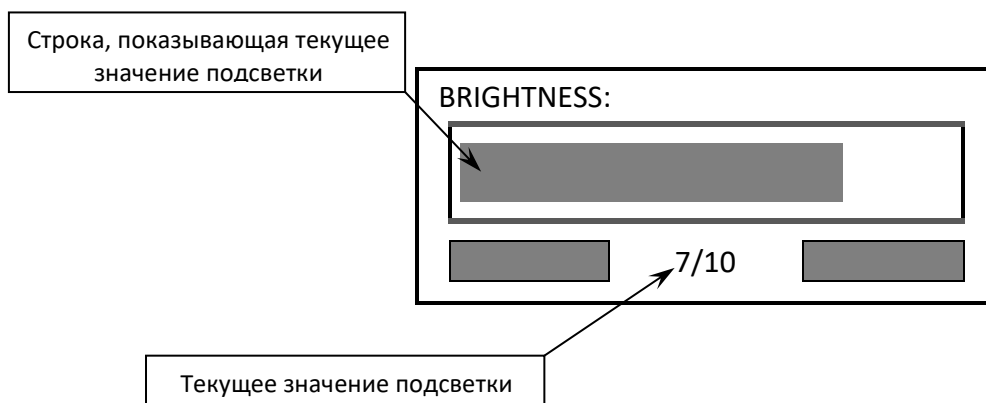

Для увеличения яркости нужно нажать на клавишу **[+/\u2191]**. Для подтверждения выбранного значения нужно нажать на клавишу **[ВВОД/=]**. При этом ККТ перейдет к меню настроек.

### Контрастность дисплея

Для настройки контрастности нужно в меню **НАСТРОЙКИ ДИСПЛЕЯ** выбрать пункт **КОНТРАСТНОСТЬ** и подтвердить выбор нажатием на клавишу **[ВВОД/=]**. На дисплее отобразится текущее значение контрастности.

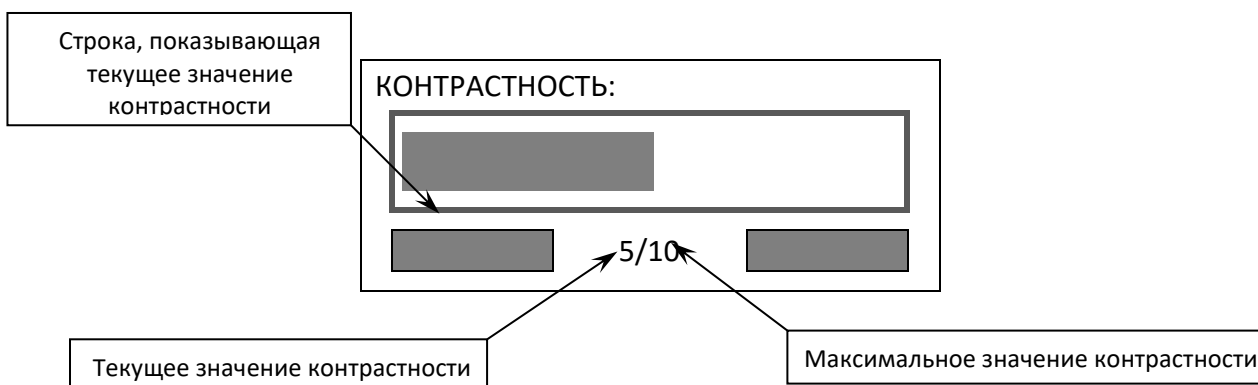

Настройка контрастности производится аналогично настройке яркости дисплея с использованием клавиш [-/↓] (уменьшение) и [+/\u2191] (увеличение). После выбора нужного значения нужно нажать клавишу [ВВОД/=]. При этом ККТ перейдет к меню **НАСТРОЙКА ДИСПЛЕЯ**.

### **Настройка яркости печати**

В данной ККТ в режиме программирования можно выполнить настройку параметров печати – изменить яркость печати. Для настройки печати нужно перейти к меню **НАСТРОЙКИ**, выбрать пункт **ОБОРУДОВАНИЕ**, затем **ЯРКОСТЬ ПЕЧАТИ** и подтвердить выбор нажатием на клавишу [ВВОД/=].

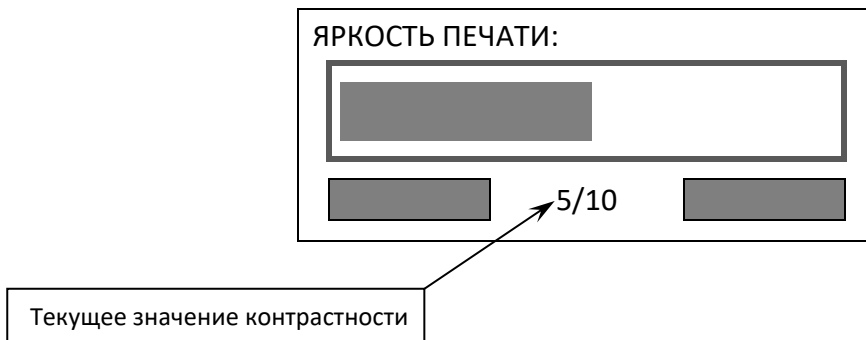

Настройка яркости печати производится аналогично настройке подсветки и контрастности дисплея с использованием клавиш [-/↓] (уменьшение) и [+/\u2191] (увеличение). После выбора нужного значения нужно нажать клавишу [ВВОД/=]. При этом ККТ перейдет к меню **НАСТРОЙКА ДИСПЛЕЯ**.

# Неполадки и способы их устранения



## **ККТ не реагирует на нажатия клавиши:**

- Идет обработка какой-либо команды – дождаться окончания выполнения текущей операции.
- Произошло замятие бумаги – освободить бумагу.
- ККТ вышла из строя – устранить неполадки или обратиться в сервисную организацию, обслуживающую данную ККТ.
- ККТ настроена на работу с кассовым ПО, при этом клавиатура заблокирована. Перепрограммировать ККТ.
- На дисплее изделия выведен код ошибки – сбросить вывод ошибки, нажав клавишу [С].
- Аккумулятор разряжен полностью – подключить блок питания и зарядить аккумулятор.

## **ККТ заблокирована при расхождении даты и времени с таймером ФН:**

- При расхождении определения временных интервалов по часам ККТ и по таймеру ФН более чем на 5 мин. – нужно закрыть смену и ввести корректные дату и время в ККТ.

## **ККТ заблокирована по причине окончания срока эксплуатации ФН в составе ККТ, заполнении памяти ФН или неисправности ФН:**

- Закрыть смену, закрыть ФН (при возможности), заменить ФН.

## **ККТ заблокирована при превышении времени ожидания подтверждения ОФД о получении ФД:**

- Настроить параметры связи с ОФД; если подтверждение не приходит, обратиться к ОФД.

## **ККТ не отвечает на команды:**

- ККТ выключена – включить питание.
- ККТ вышла из строя – устранить неполадки или обратиться в аккредитованный сервисный центр, обслуживающий данную ККТ.

## **ККТ издает периодические звуковые сигналы, выдает ошибку «Нет бумаги»:**

- Бумага закончилась, вставить бумагу.
- Поднят рычаг принтера – опустить рычаг принтера.
- Произошло замятие ЧЛ – подмотать рулон бумаги.
- Проверить датчик бумаги – при обнаружении неполадки обратиться с сервисную организацию.

## **При сканировании штрихкода товара ККТ выводит на дисплей ошибку «Штрихкод не найден»**

- Штрихкод не найден в базе товаров – запрограммировать товар с указанием соответствующего штрихкода в базе товаров.

## **При оплате чека банковской картой в чеке и в слипе печатаются разные суммы**

- В процессе получения информации из банка и печати слипа произошел сбой связи с банковским терминалом по причине плохого контакта или повреждения интерфейсного кабеля – проверить исправность интерфейсного кабеля БТ и надежность его подключения.

## **При вводе кода товара ККТ выводит на дисплей ошибку «Неверный код товара»**



- Код товара не найден в базе товаров – ввести верный код товара либо запрограммировать новый товар.

**Отсутствует печать:**

- Неисправна печатающая головка – выключить ККТ и обратиться в сервисную организацию, обслуживающую данную ККТ.
- Недостаточный прижим печатающей головки – обратиться в сервисную организацию.
- Недостаточная яркость печати – увеличить Яркость печати.
- Неправильно установлен рулон ЧЛ – подробнее изложено в разделе «Заправка бумаги» на странице 19.

**При печати ККТ на бумаге остается темный след от головки:**

- Температура головки принтера превысила 64° С. Рекомендуется понизить яркость печати. Продолжение работы возможно после понижения температуры головки принтера.

**При включении питания ККТ подает периодические звуковые сигналы:**

- Открыта крышка ККТ – закрыть крышку.

**В отчете с гашением печатается текст:**

ПРЕВЫШЕНО ВРЕМЯ ОЖИДАНИЯ ОТВЕТА ОФД

- Установить связь с ОФД, получить подтверждение.

**Превышение размеров TLV данных ФН:**

- Ввести верные реквизиты и параметры регистрации ККТ и выполнить регистрацию ККТ.

**Нет соединения ФН:**

- Устранить неполадку соединения ККТ с ФН, повторно ввести данные и провести регистрацию ККТ.

**В отчете о закрытии смены печатается:**

ОФД НЕ ОТВЕЧАЕТ

- Перезагрузить ККТ, проверить настройку связи с ОФД. В случае если настройки верные, но ОФД не отвечает, нужно обратиться к ОФД, дождаться устранения неполадок сервера ОФД и повторить операцию.

**ККТ не выполняет команды:**

- При попытке оформить кассовый чек ККТ выдает ошибку «Смена превысила 24 часа» – необходимо закрыть смену (снять отчет о закрытии смены).
- ККТ заблокирована при вводе даты – введите правильную дату.
- Не завершены операции регистрации ККТ, закрытия смены и др. (например, по причине непреднамеренной перезагрузки ККТ или ошибки питания) либо данные не переданы в ОФД (истек срок ожидания) – исправьте неполадку и завершите операцию и/или настройте связь для корректного обмена с ОФД и отправки ФД.
- В ККТ отсутствует ФН (ККТ заблокирована) – необходимо проверить подключение ФН к блоку управления ККТ, проверить исправность ФН. При обнаружении неполадки устранить ее или обратиться к изготовителю ККТ, или в аккредитованный сервисный центр, обслуживающий данную модель ККТ.

- ККТ заблокирована, по причине несоответствия заводского номера ККТ и установленного ФН. При этом в отчете автотестирования распечатано «ФН фискализирован с другой ККТ», воспроизведен характерный звуковой сигнал – установить ФН, который был фискализирован с данной ККТ.

**ККТ не отвечает на команды ПК (при работе с кассовым ПО):**

- ККТ выключена – включите питание.
- Соединительный кабель не подключен или вышел из строя – подключите или замените кабель.
- ККТ вышла из строя – устраните неполадки согласно «Инструкции по сервисному обслуживанию и ремонту» или обратитесь к изготовителю ККТ или в аккредитованный сервисный центр, обслуживающий данную модель ККТ.

**В ККТ при попытке оформления кассовых чеков выдает ошибку**

- Закрыт ФН – установите новый экземпляр ФН и проведите перерегистрацию ККТ в связи с заменой ФН.

**При снятии отчета о закрытии смены произошел сбой, ККТ выдает ошибку «Снятие отчета прервалось»**

- необходимо повторно закрыть смену.

**При снятии отчета о закрытии смены печатается сообщение:**

!! ВНИМАНИЕ !!  
XXXX  
ЛИЦЕНЗИЯ ИСТЕКЛА

где XXXX – название лицензии.

- Нужно обновить лицензию в ККТ.

**Отсутствует печать одной или нескольких точек:**

- Неисправна печатающая головка – рекомендуется обратиться к изготовителю ККТ или в сервисную организацию, обслуживающую данную модель ККТ.

**Отсутствует печать:**

- Неисправна печатающая головка – рекомендуется обратиться к изготовителю ККТ или в сервисную организацию, обслуживающую данную модель ККТ.
- Недостаточный прижим печатающей головки – рекомендуется обратиться к изготовителю ККТ или в сервисную организацию, обслуживающую данную модель ККТ.
- Недостаточная яркость печати – увеличьте **Яркость печати**.

При включении питания ККТ печатается на чековой ленте информация об ошибке:

ОТЧЕТ АВТОТЕСТИРОВАНИЯ  
*****  
ОШИБКИ АВТОТЕСТИРОВАНИЯ  
ОШИБКА ЗАВОДСКОГО НОМЕРА ККТ

- Ввести заводской номер (указан на шильдике на корпусе ККТ)

ОШИБКА ФН

- Проверить подключение ФН.

ФН ФИСКАЛИЗИРОВАН С  
ДРУГОЙ ККТ

- Установить ФН, с которым была выполнена регистрация данной ККТ.

или

ТРЕБУЕТСЯ ЗАМЕНА ФН

- Заменить ФН.

**При попытке печати фискального документа ККТ выдает сообщение «Ресурс хранения ФД исчерпан» или «Исчерпан ресурс КС ФД»:**

- Настроить связь с ОФД и повторно отправить ФД или заменить ФН соответственно.

**ККТ выдает сообщение «Проверьте дату и время»:**

- Необходимо установить корректные дату и время.

**В ФН переданы неверная дата или время:**

- Ввести корректные дату и время.

# Приложение 1



В данном разделе представлен пример документа ФФД 1.05, подробное описание изложено в документе «Форматы фискальных документов, обязательных к использованию», представленные на сайте ФНС.

## Реквизиты товарной позиции в кассовом чеке

При оформлении товарной позиции на печать выводятся следующие реквизиты: наименование товара, цена товара, количества товара, стоимость, информация о налогах.

### Оформление товарной позиции

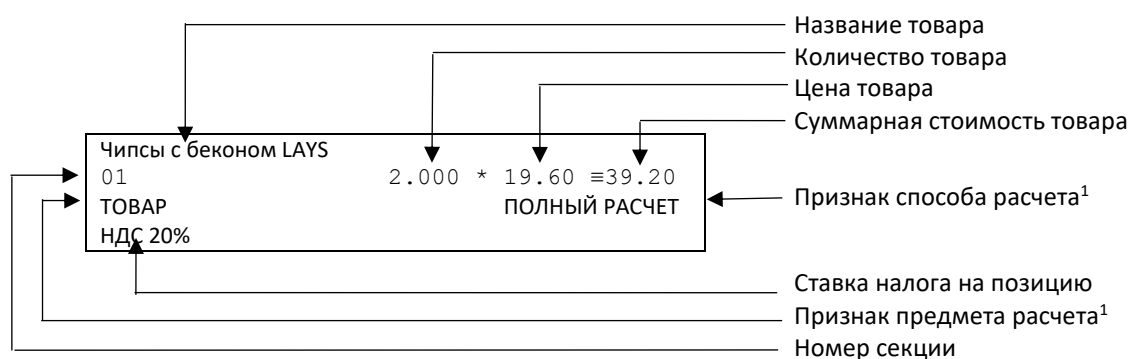

#### Код товара

При необходимости можно отключить печать кода товара.

#### Наименование товара

В данной ККТ есть возможность печать наименования товара.

#### Количество товара

Количество товара указывается с точностью до третьего знака после запятой (с точностью до граммов, миллилитров и т. д. для соответствующих товаров). Разделителем целой и дробной части служит символ точки «.»

#### Цена и суммарная стоимость товара

Цена и суммарная стоимость товара указываются в рублях и копейках, разделителем рублей и копеек служит символ точки «.»

#### Наименование налога

В чеке печатается наименование налога, ставка налога печатается в блоке реквизитов.

#### Сумма скидки

В данной ККТ возможно начислять суммовые и процентные скидки и надбавки (наценки).

¹ – Подробное описание реквизитов изложено разделе «Способ расчета».

## Блок реквизитов кассового чека

<b>ИТОГ</b>		<b>=51.60</b>	← Информация об итоговой сумме чека
Сумма НДС 20%		=2.15	← Блок информации о налогах (наименование, ставка и сумма налога)
Сумма НДС 10%		=3.51	
НАЛИЧНЫМИ		=36.60	← Блок информации об оплате кассового чека
БЕЗНАЛИЧНЫМИ		=15.00	
ПОЛУЧЕНО НАЛИЧНЫМИ		=70.00	
СДАЧА		=33.40	
Кассир Сидоров В.А.			← Должность и ФИО кассира
ООО «АВС»			← Наименование пользователя
Москва, ул. Новая, д.1			← Адрес расчетов
Место расчетов: Москва, ул. Южная, д.32			← Адрес места расчетов
23.01.20 14:15      ЗН ККТ 0010820000012			← Дата и время; заводской номер ККТ
ПРИХОД			← Наименование операции
СНО ОСН			← Система налогообложения
Сайт ФНС			← Сайт налоговой службы
www.nalog.ru			← Наименование ОФД
ОФД			← Регистрационный номер ККТ
Платформа ОФД			← ИНН пользователя
РН ККТ 1234567890123456			← Номер фискального накопителя
ИНН 123456789012			← Номер фискального документа
ФН 234567890123456			← Фискальный признак документа
ФД 000000000118			
ФП 9876543210			

QR код, содержит реквизиты кассового чека и фискальный признак



До проведения регистрации ККТ в налоговых органах, фискальный признак не печатается.

### Блок информации о налогах

Информация о налогах, которая включает в себя код налога, его наименование, ставку и сумму.

### Блок информации об оплате кассового чека

Информация о принятии наличных и безналичных средств платежа от клиента/покупателя в счет оплаты товара, услуги. Эта информация всегда печатается в кассовом чеке.

### Наименование пользователя

Наименование организации пользователя ККТ или индивидуального предпринимателя.

### Адрес расчетов

Адрес, где производятся расчеты.

### Адрес места расчетов

Местоположение торгового предприятия, где производятся расчеты.

### Должность и ФИО кассира

Должность и ФИО лица, осуществляющего расчеты с покупателем (клиентом), оформляющего кассовые чеки или бланки строгой отчетности, выдающего (передающего) их покупателю (клиенту).

### Наименование оператора ФД

Наименование оператора, которое было указано при регистрации ККТ.

### Адрес сайта для проверки ФП

Адрес сайта, который был указан при регистрации ККТ.

### ИНН пользователя

Идентификационный номер налогоплательщика вводится при регистрации ККТ в налоговых органах и должен содержать до 10 знаков или до 12 знаков – если пользователь является

юридическим лицом, или если пользователь является индивидуальным предпринимателем соответственно.

### **Заводской номер**

Заводским номером ККТ является уникальная последовательность цифр, которая имеет формат:

**XXX NNN MMMMMMM S**

Где:

**XXX** – код производителя (3 цифры);

**NNN** – номер модели (3 цифры);

**MMMMMM** – заводской номер ККТ (7 цифр, но значащими являются младшие шесть разрядов, старший разряд должен содержать 0).

**S** – контрольная сумма (одна цифра). Контрольная сумма должна быть равна остатку от деления на 13 числа, состоящего из первых 13 цифр. Если остаток больше 9, то контрольное число должно быть равно последней цифре остатка.

### **Регистрационный номер ККТ**

Регистрационный номер ККТ содержит до 14 знаков.

### **Номер фискального накопителя**

Заводской номер фискального накопителя содержит 16 знаков.

### **Номер фискального документа**

Номер фискального документа содержит 8 знаков.

### **Фискальный признак документа**

Все фискальные документы защищаются фискальным признаком документа – последовательность цифр, содержащая до 10 знаков.

### **Дата и время закрытия чека**

Дата и время определяется по показаниям внутренних энергонезависимых часов ККТ. Формат представления даты: ДД.ММ.ГГ. Формат представления времени: ЧЧ:ММ.

### **Наименование операции**

В чеке будет напечатано наименование операции: приход, возврат прихода, расход или возврат расхода.

### **Система налогообложения**

Указан один из вариантов: Общая, Упрощенная Доход, Упрощенная Доход минус Расход, Единый налог на вмененный доход, Единый сельскохозяйственный налог, Патентная система налогообложения.

**При считывании QR-кода** приложением будет отображена последовательность символов:

**t=20160620T1638&s=100.00&fn=000110000105&i=1234567890&fp=123456&n=2**

В QR-коде зашифрована следующая информация о кассовом чеке:

**t** – дата (в формате ГГГГММДД), символ **T** – время чека (в формате ЧЧММ).

**s** – итог чека;

**fn** – заводской номер ФН;

**i** – порядковый номер документа:

**fp** – фискальный признак документа;  
**n** – тип чека (признак расчета).

## Блок реквизитов отчетов о открытии и закрытии смены

Отчет об открытии смены содержит блок информации:

Кассир: Сидоров В.А.	←	Должность и ФИО кассира
ООО «АВС»	←	Наименование пользователя
Москва, ул. Новая, д. 1	←	Адрес расчетов
Место расчетов: Москва, ул. Южная, д.32	←	Адрес места расчетов
07.02.20 11:20 ЗН ККТ 00108200000012	←	Дата и время отчета, заводской номер ККТ
Версия ККТ 182	←	Версия модели ККТ
ФФД ККТ 1.05	←	Версия ФФД ККТ
Смена 00001 РН ККТ 1234567890123456	←	Номер открываемой смены и регистрационный номер ККТ
ИНН 123456789012 ФН 1234567890123456	←	ИНН пользователя и номер фискального накопителя
ФД 000000002 ФП 9876543210	←	Номер фискального документа и фискальный признак документа

Отчет о закрытии смены содержит блок информации:

Кассир: Сидоров В.А.	←	Должность и ФИО кассира
ООО «АВС»	←	Наименование пользователя
Москва, ул. Новая, д. 1	←	Адрес расчетов
Место расчетов: Москва, ул. Южная, д. 32	←	Адрес места расчетов
07.02.20 15:15 ЗН ККТ 00108200000012	←	Дата и время отчета, заводской номер ККТ
ЧЕКОВ ЗА СМЕНУ 125	←	Количество чеков за смену
ФД за смену 123	←	Количество ФД за смену
Непереданных ФД 1	←	Количество непереданных ФД
ФД не переданы с 07.02.20	←	Дата первого непереданного документа
Смена 00002 РН ККТ 1234567890123456	←	Номер закрываемой смены и регистрационный номер ККТ
ИНН 123456789012 ФН 1234567890123456	←	ИНН пользователя и номер фискального накопителя
ФД 0000000102 ФП 9876543218	←	Номер фискального документа и фискальный признак документа



До регистрации ККТ фискальный признак не печатается.

### Версия ККТ

Версия программного обеспечения ККТ.

### ФФД ККТ

Формат фискальных документов ККТ.

### Имя кассира

Должность и ФИО лица, осуществившего расчет с покупателем (клиентом), оформившего кассовый чек или бланк строгой отчетности и выдавшего (передавшего) его покупателю (клиенту) (за исключением расчетов, осуществленных с использованием автоматических устройств для расчетов, применяемых в том числе при осуществлении расчетов с использованием безналичных средств платежа в сети «Интернет»).

### Дата и время печати отчета

Дата и время определяется по показаниям внутренних энергонезависимых часов ККТ. Формат представления даты: ДД.ММ.ГГ. Формат представления времени: ЧЧ:ММ.

### ИНН пользователя

ИНН организации пользователя ККТ или индивидуального предпринимателя.

### Смена

В отчете открытия печатается номер открываемой смены, в суточном отчете с гашением печатается номер закрываемой смены. Номер содержит 4 цифры (от 0 до 9).

**Количество чеков за смену**

Количество пробитых чеков за смену.

**Количество непереданных ФД**

Количество фискальных документов, которые не переданы ОФД на момент печати отчета о закрытии смены.

**Дата и время первого непереданного ФД**

Дата и время первого фискального документа, информация о котором не передана ОФД.

Описание строк **Наименование пользователя, адрес расчетов, адрес места расчетов, РН, ФН, ФД, ФП** представлено в разделе «Блок реквизитов кассового чека».



## Приложение 2

### Установка драйвера под ОС Windows

В комплект драйвера входит «Тестовая утилита» для проверки всех функций и настройки параметров ККТ. Перед установкой теста драйвера ККТ v.10 необходимо на ПК сохранить инсталлятор «ККТ10-10.5.0.0-windows64¹-setup.exe», который представлен на сайте компании АТОЛ. Затем перейти к папке, в которую сохранен файл «ККТ10-10.5.0.0-windows64-setup.exe» и запустить установку драйвера ККТ v.10.

Далее приведено описание установки теста драйвера ККТ v.10 на ПК (установка иных версий теста драйвера ККТ производится аналогично).

На экране появится окно программы инсталляции. Для продолжения установки нажать кнопку **Далее**.

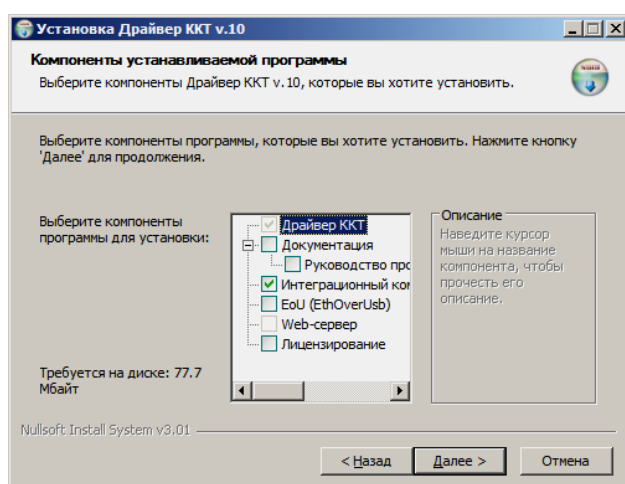
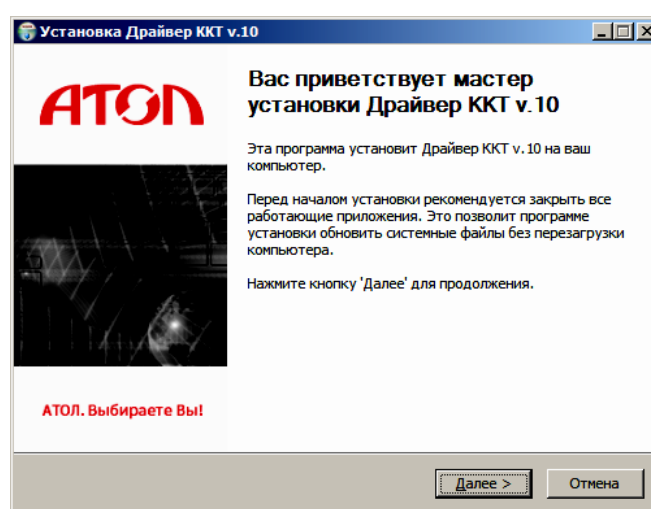

В открывшемся окне нужно выбрать компоненты программы для установки (рекомендуется выполнять полную установку) и нажать кнопку **Далее**.

¹ – В зависимости от разрядности операционной системы в имени файл будет содержаться 64 или 32.

Выбрать директорию, в которую необходимо расположить Драйвер ККТ, нажав на кнопку **Обзор...** . Затем нажать **Установить**.

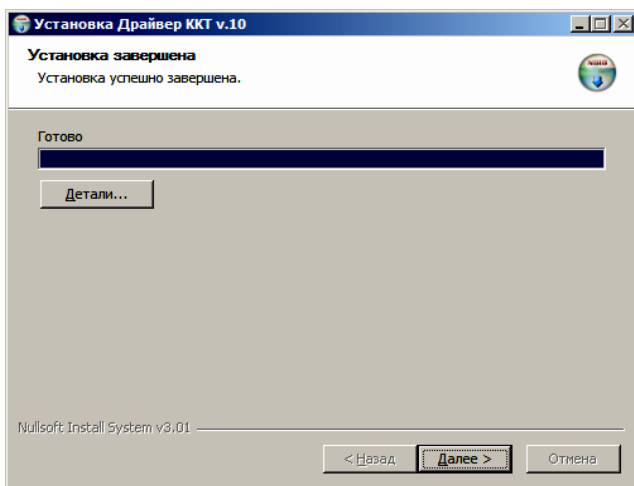
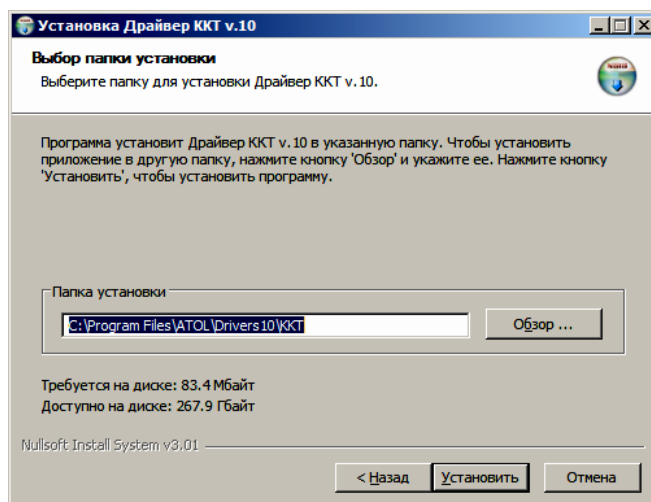

После завершения копирования и регистрации всех необходимых модулей строка состояния заполнится, затем нажать кнопку **Далее**.

После того, как все файлы скопированы на жесткий диск ПК и произведены необходимые регистрации, появится окно, информирующее об успешном завершении инсталляции. Для выхода из программы нужно нажать кнопку **Готово**.

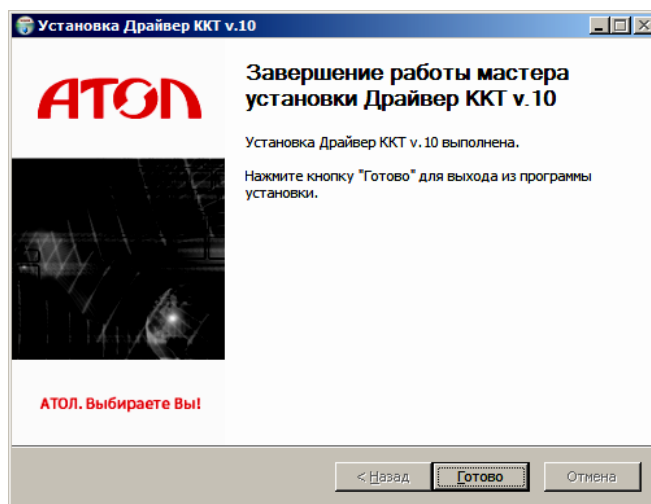

По завершению установки Драйвера ККТ рекомендуется выполнить перезагрузку компьютера.

## Установка драйверов USB

Драйвер USB устанавливается в процессе установки на ПК Драйвера ККТ v. 10. В случае если Драйвер не установился, то Драйвер USB нужно установить самостоятельно:

1. Подключить ККТ к ПК интерфейсным кабелем USB.
2. Включить ККТ.
3. На ПК запустить **Диспетчер устройств**. В пункте «Другие устройства» будет обнаружено два неизвестных USB-устройства:

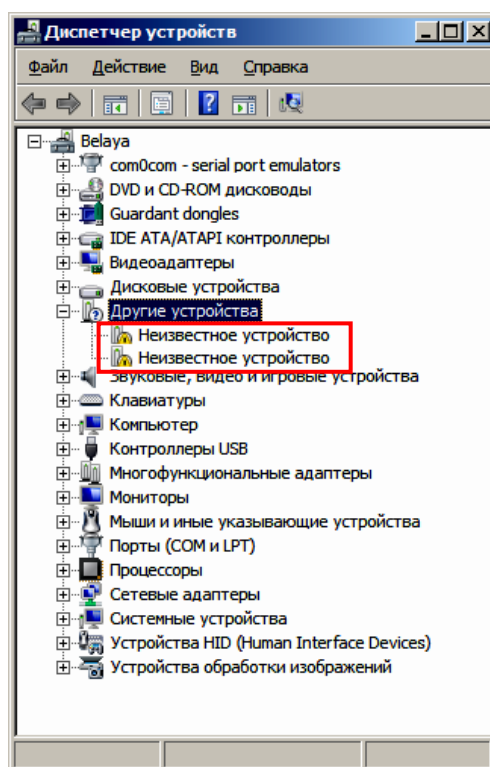

4. Навести указатель мыши на наименование одного из устройств, нажать правую кнопку мыши. В контекстном меню выбрать пункт «Обновить драйверы»:

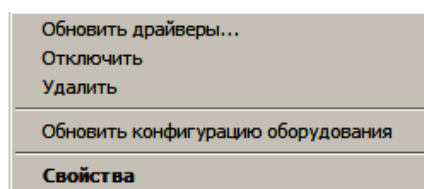

5. В открывшемся окне нажать кнопку **Выполнить поиск драйверов на этом компьютере**:

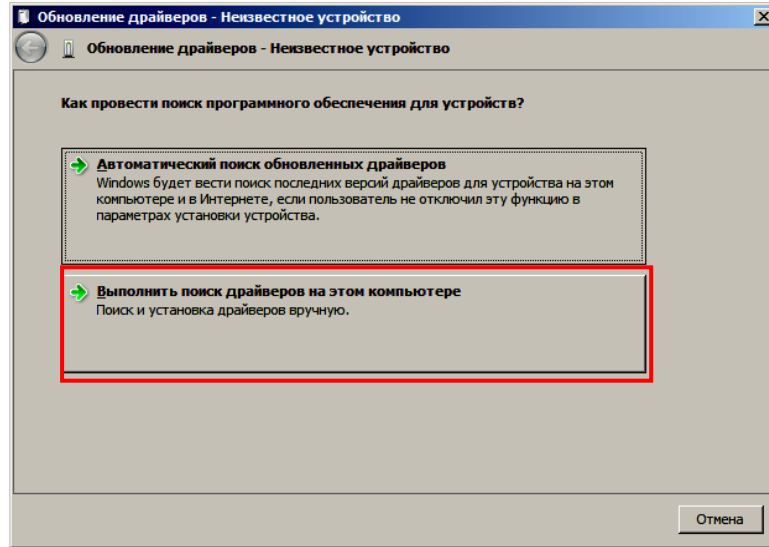

6. Далее нажать на кнопку **Выбрать драйвер из списка уже установленных драйверов**.
7. В открывшемся окне нажать на кнопку **Далее**.

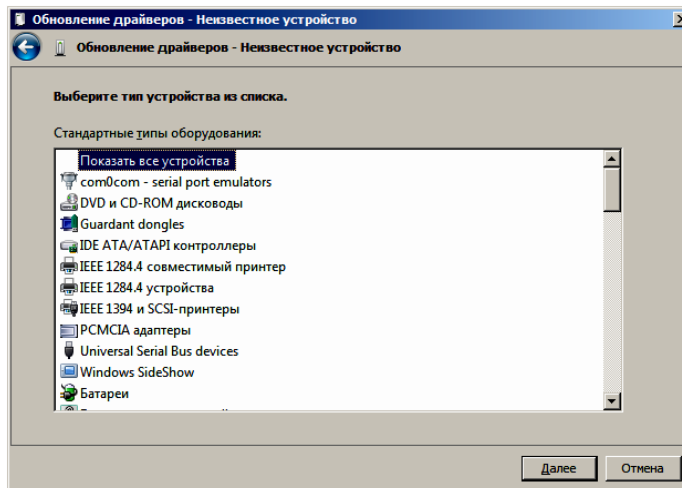

8. Далее в открывшемся окне нажать на кнопку **Установить с диска**:

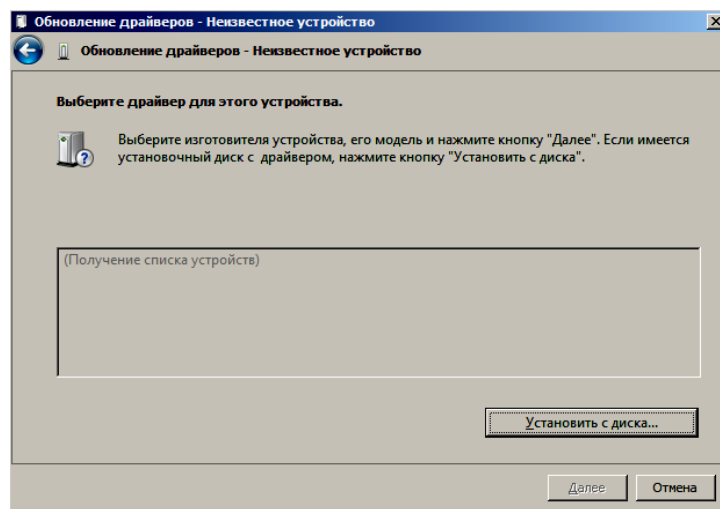

9. Откроется окно «Установка диска», в котором нужно нажать кнопку **Обзор**:

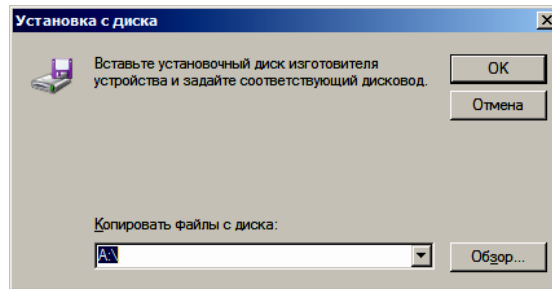

10. Указать путь к файлу **atol-usbcom.inf**.

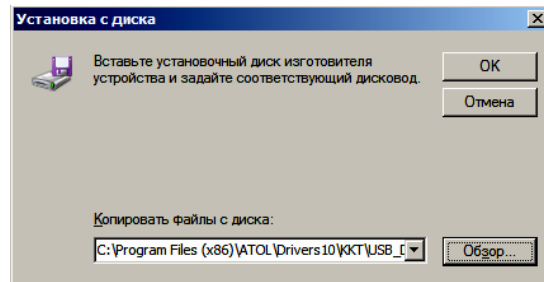

11. Нажать на кнопку **OK**.

12. В открывшемся окне выбрать USB-драйвер изготовителя ATOL, затем нажать кнопку **Далее**:

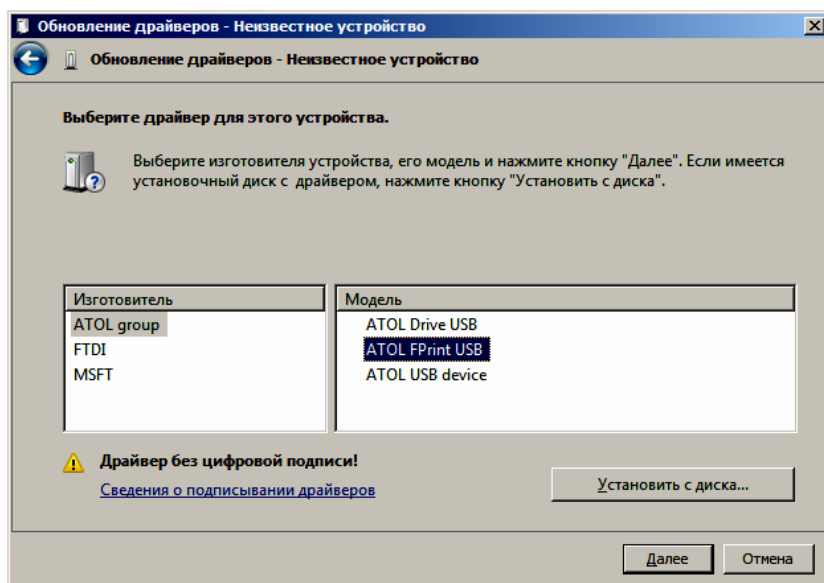

13. Возможно, будет выведен запрос подтверждения установки драйвера. Нажать кнопку **Да**.

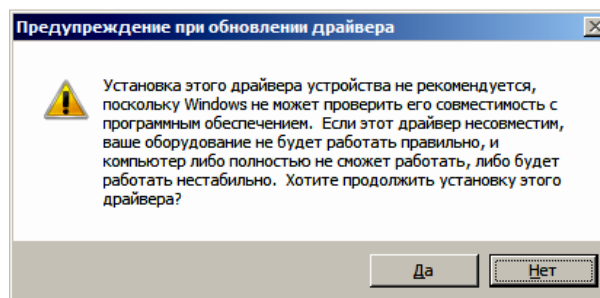

14. После этого будет запущена процедура установки.

15. По завершению отобразится окно с сообщением об окончании процедуры установки Драйвера.

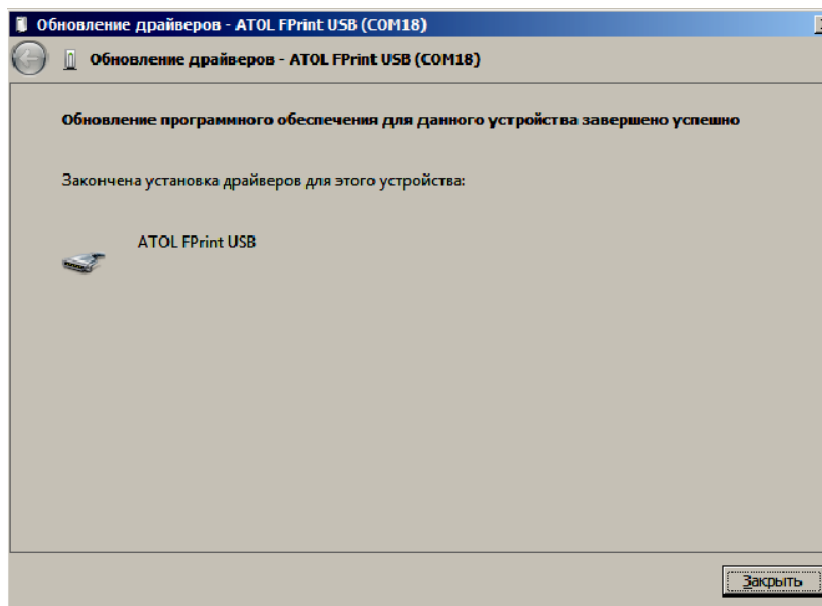

16. Нажать на кнопку **Закреть**.
17. Повторить действия из п. 4 – 16 для второго неопознанного устройства.

## Настройка связи с ККТ

Для настройки драйвера ККТ нужно выполнить следующее:

1. Запустить тестовую утилиту:  
Пуск/Программы/АТОЛ /Драйверы торгового оборудования/Тесты/ Драйвер ККТ.
2. Нажать кнопку **Настройка свойств** – откроется страница свойств драйвера ККТ:

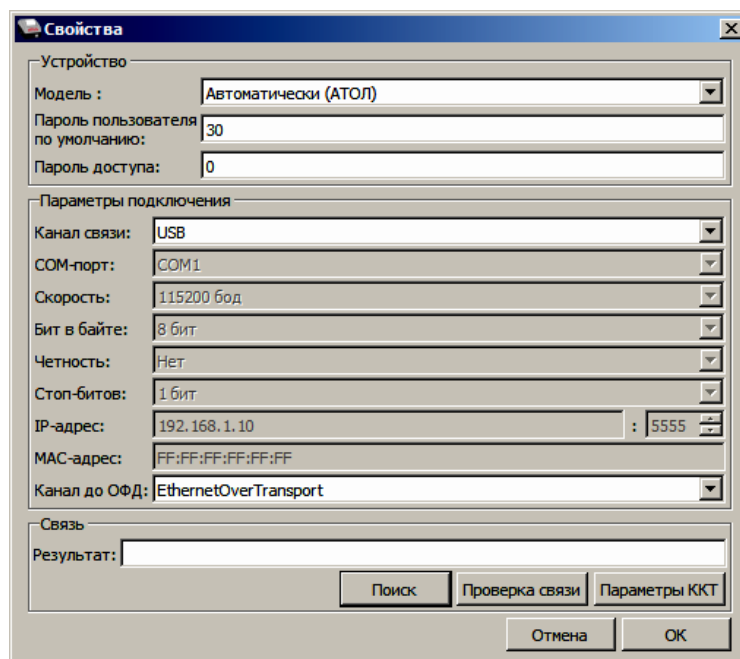

3. В поле **Модель** можно указать модель ККТ или оставить значение «Автоматически (АТОЛ)».

4. В поле **Канал связи** указать канал обмена с ПК.
5. В случае если указан интерфейс обмена Wi-Fi, то поля для ввода IP-адреса и порта станут активными.



В случае использования сервиса DHCP на сетевом оборудовании рекомендуется во избежание потерь связи задавать привязку по MAC адресу ККТ к выданному IP, без сроков действия IP и без смены IP в ККТ.

6. Для проверки правильности настроек нажать кнопку **Проверка связи**. Если ККТ включена, подключена по указанному интерфейсу, как указано в параметрах драйвера, то в поле **Результат** будет выведена модель ККТ («АТОЛ 91Ф», заводской номер ККТ, версия программного обеспечения ККТ). Если по какой-либо причине связь с ККТ установить не удалось, то в поле **Результат** будет выведено описание причины неудачи.

## Поиск оборудования

Драйвер позволяет автоматически перебрать все возможные доступные порты ПК и таким образом попытаться найти правильные значения. Эта операция выполняется в дополнительном окне «Поиск оборудования», которое откроется, если нажать на кнопку **Поиск**. В открывшемся окне будет отображен список доступных портов ПК, на которых возможно выполнить поиск подключенного оборудования. В случае если на некоторых портах поиск выполнять не нужно, то нужно снять установленные флаги напротив номера портов. После этого нажать на кнопку **Поиск**. Процедура поиска подключенной ККТ может занимать некоторое время.

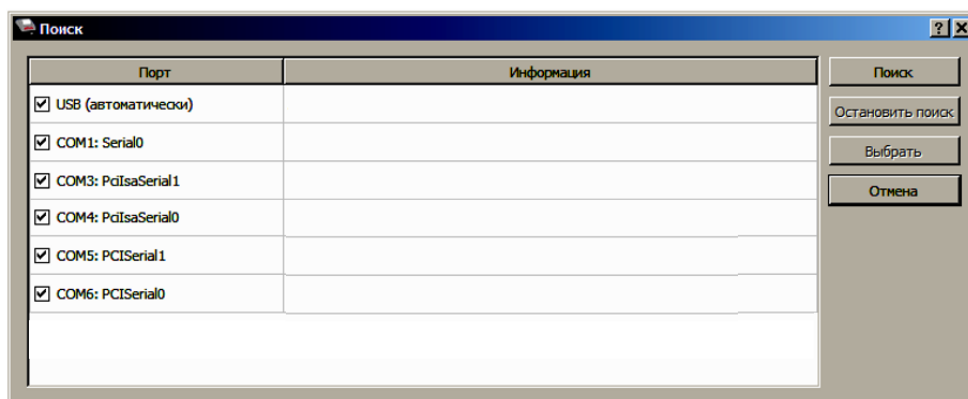

Если оборудование найдено на каком-либо порту (модель ККТ и заводской номер отобразятся напротив порта, на котором она обнаружена), то можно прервать поиск, нажав на кнопку **Остановить поиск**.

Алгоритм поиска ККТ:

1. На странице свойств драйвера (см. предыдущий раздел) необходимо нажать кнопку **Поиск**, при этом откроется окно «Поиск».
2. Отметить порты, на которых имеет смысл производить поиск (чтобы сократить время ожидания следует исключить из списка порты, которые заняты другим оборудованием или не используются).
3. Нажать кнопку **Поиск** – драйвер начнет процесс поиска.
4. Процесс поиска можно остановить в любой момент, нажав кнопку **Остановить поиск**.
5. Если на каком-либо порту была обнаружена ККТ, то ее модель и заводской номер появляются напротив этого порта.
6. Для сохранения найденных параметров в драйвере нужно выбрать строку с найденной ККТ и нажать кнопку **Выбрать** (при этом будет изменено Наименование и Порт текущего логического устройства драйвера). Для продолжения работы нужно нажать кнопку **ОК**, затем установить флаг **Включено** в основном окне Теста Драйвера.
7. Для выхода из режима поиска нажать кнопку **Отмена**.



# Приложение 3

## Служебный режим

Служебный (сервисный) режим предназначен для получения информации о ККТ, демонстрационной печати и/или диагностики соединения с ОФД. Описание действий для запуска печати данных документов представлено в разделе «Сервисный режим (тестовый)» на странице 38. Также для удобства некоторые документы можно распечатать, используя Драйвер ККТ. Для этого нужно подключить ККТ к ПК, запустить ДТО, настроить связь с ККТ. Перейти к вкладке **Отчеты**:

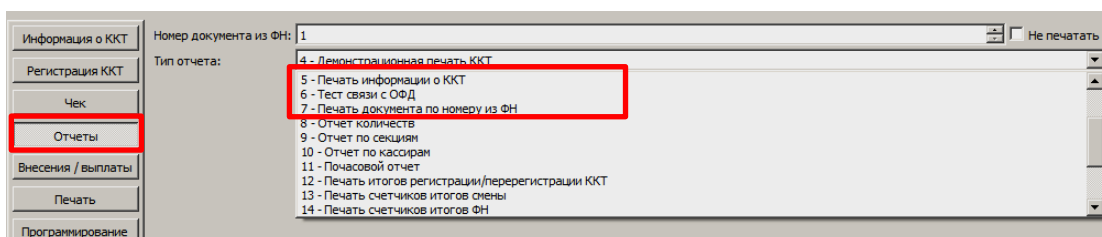

Информация о ККТ	Номер документа из ФН: 1	<input type="checkbox"/> Не печатать
Регистрация ККТ	Тип отчета:	4 - Демонстрационная печать ККТ
Чек		5 - Печать информации о ККТ
<b>Отчеты</b>		6 - Тест связи с ОФД
Внесения / выплаты		7 - Печать документа по номеру из ФН
Печать		8 - Отчет количества
Программирование		9 - Отчет по секциям
		10 - Отчет по кассирам
		11 - Почасовой отчет
		12 - Печать итогов регистрации/перерегистрации ККТ
		13 - Печать счетчиков итогов смены
		14 - Печать счетчиков итогов ФН

В списке **Тип отчета** выбрать нужный документ: «4 – Демонстрационная печать», «5 – печать информации о ККТ», «6 – тест связи с ОФД».

Образцы печатаемых документов представлены далее.

**Информация о ККТ**

<b>ОНЛАЙН - КАССА АТОЛ АТОЛ 91Ф</b>		ИНФОРМАЦИЯ О ККТ		Название ККТ
ЭЛЕКТРОННЫЙ БЛОК	X.X	Уникальный код процессора блока управления		
MAC АДРЕС LAN	НЕ ЗАДАН	MAC-адрес (для работы по Ethernet)		
MAC АДРЕС Wi-Fi	НЕ ЗАДАН	MAC-адрес (для работы по Wi-Fi)		
MAC АДРЕС Bluetooth	НЕ ЗАДАН	MAC-адрес (для работы по Bluetooth)		
ID СЕРИИ (X.X.X):		Идентификаторы программного обеспечения:		
1	X.X.X	Версия фискального ядра (не меняется при обновлении пользовательского ПО)		
3	X.X.X	Идентификатор ПО загрузчика (после обновления загрузчика версия будет изменена)		
Версия ККТ	182	Версия ККТ		
ВЕРСИЯ ШАБЛОНОВ	АТЕСХХХХ	Версия шаблонов (показано значение шаблона по умолчанию, при установке другого шаблона буквенное обозначение может отличаться)		
БАТАРЕЯ ЧАСОВ (2.2–3.3)	3.0	Информация о параметрах батареи часов		
АККУМУЛЯТОР	4.12 (100%)	Информация о параметрах и заряде АКБ		
ВВЕДЕННЫЕ ЛИЦЕНЗИИ:		Введенные лицензии (печатается информация обо всех введенных лицензиях)		
Запись ПО ККТ		Наименование лицензии Запись ПО ККТ		
	09.01.20 – 09.01.21	Даты начала и окончания действия лицензии на прошивку ККТ без вскрытия корпуса		
Фискальные функции		Наименование лицензии Фискальные функции		
	09.01.20 – 09.01.21	Даты начала и окончания действия лицензии на пользование фискальными функциями ККТ		
Работа с НДС 20%		Наименование лицензии Работа с НДС 20%		
	09.01.20 – 09.01.21	Даты начала и окончания действия лицензии с налоговой ставкой		
Обработка маркировки		Наименование лицензии Обработка маркировки		
	09.01.20 – 09.01.21	Даты начала и окончания действия лицензии обработки маркировки		
ККТ		Информация о ККТ		
ЗАРЕГИСТРИРОВАНА	ДА	Зарегистрирована или нет		
СМЕНА	ЗАКРЫТА	Статус смены (открыта/закрыта)		
СОЕДИНЕНИЕ С ОФД	23.01.20 13:15	Дата и время последнего соединения с ОФД		
СОЕДИНЕНИЕ С ЛК	23.01.20 13:59	Дата и время последнего соединения с ЛК		
ФН		Информация о ФН		
ФИСКАЛИЗИРОВАН	ДА	Фискализирован или нет		
ФИСК.РЕЖИМ ЗАКРЫТ	НЕТ	Закрыт или нет фискальный режим		
ВЕРСИЯ	fn v 1.37	Версия ФН		
СРОК ДЕЙСТВИЯ	03.01.20	Срок работы ФН		
ПЕРЕРЕГИСТРАЦИЙ/ОСТАЛОСЬ		Количество проведенных перерегистраций ККТ (изменений реквизитов) и количество оставшихся перерегистраций		
	2/28			
ФФД ФН ТЕКУЩИЙ	1.0	Текущая версия ФФД ФН		
ФФД ФН МАКСИМАЛЬНЫЙ	1.1	Максимально возможная версия ФФД ФН		
РЕСУРС ДОК. 5 ЛЕТ	249806	Ресурс документов на 5 лет		
РЕСУРС ДОК. 30 ДН	19451	Ресурс документов на 30 дней		
Версия ФФД	1.05	Версия формата фискальных данных		
ТЕМПЕРАТУРА ГОЛОВКИ	30	Температура головки принтера		
НАРАБОТКА		Информация об общей наработке ККТ:		
ПРОБЕГ ТПМ (мм) СБРОС	12758	Пробег ТПМ после крайнего сброса счётчика при техобслуживании		
ПРОБЕГ ТПМ (мм) ВСЕГО	15558	Пробег ТПМ несбрасываемое		
Дата Время	23.01.20 18:02	Дата и время печати документа		
ЗН ККТ	00108200000012	Заводской номер ККТ		
ИНН	123456789022	ИНН пользователя		
РН ККТ	1234567890123456	Регистрационный номер ККТ		
ФН	9876543210123456	Номер ФН		

**Диагностика соединения с ОФД**

Процедура диагностики может занимать некоторое время, при низкой скорости соединения с Интернет или при возникновении ошибки – до 5 минут. В случае успешного завершения диагностики будет распечатан документ «Диагностика соединения с ОФД»:

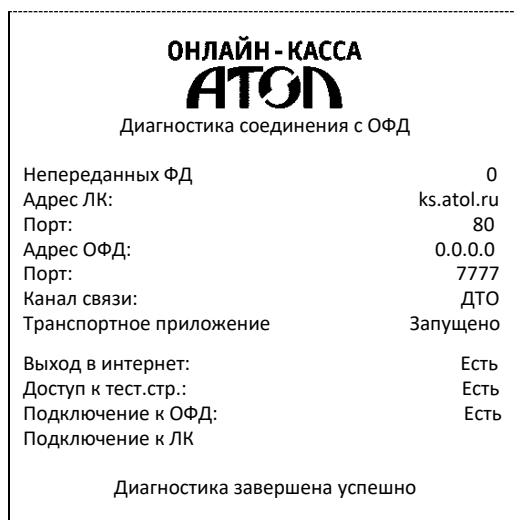

### Технологический прогон

Технологический прогон используется для диагностики узлов изделия после ремонта, профилактических работ или замены ФН. В случае использования технологических заглушек в процессе прогона необходимо их предварительно установить в изделие (схемы технологических заглушек представлены в «Инструкции по сервисному обслуживанию и ремонту»). Если проверка элементов блока управления все разделы были выполнены и блок управления работоспособен, то на печать будет выведен документ «Технологический прогон». Знаки <+> и <-> обозначают, пройден тест или нет, соответственно.

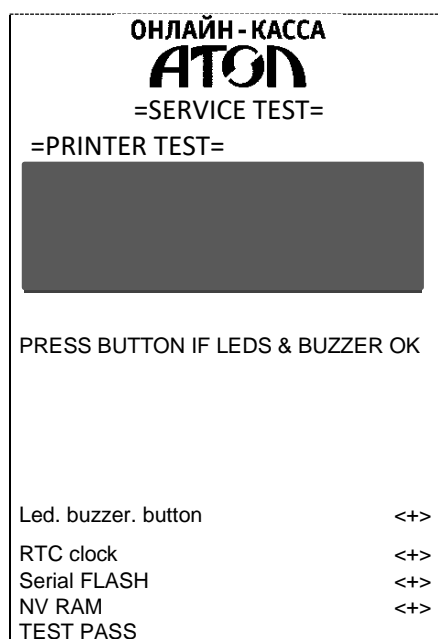

Проверка качества терморезисторов

Проверка индикации, динамика и кнопки промотки ЧЛ. Должен воспроизводиться звуковой сигнал. Нажать на кнопку промотки для продолжения технологического прогона.

Результат проверки индикаторов, динамика и кнопки промотки. В случае если напечаталось <->, значит в каком-либо из элементов обнаружена неполадка.

Проверка хода часов. Если печатается <->, то нужно заменить блок управления.

Проверка микросхемы памяти FLASH. Если печатается <->, то нужно заменить блок управления.

Проверка микросхемы памяти RAM. Если печатается <->, то нужно заменить блок управления.

## Демонстрационная печать

**ОНЛАЙН - КАССА**  
**АТОЛ**  
Демонстрационная печать  
АТОЛ 91Ф

ШРИФТ 0, ЯРКОСТЬ 20%  
*****

АБВГДЕЖЗИЙКЛМНОПРСТУФХЦЧШЩЬЬЪЮЯ  
!"#%&\'()*+,-./0123456789:;<=>?  
@ABCDEFGHIJKLMNORSTUVWXYZ[\]^_  
`abcdefghijklmnopqrstuvwxyz{|}~  
абвгдежзийклмнопрстуфхцчщщъьэюя-  
\$€Ёё

Скорость: 66 СТР/С (200 ММ/С)

ШРИФТ 1, ЯРКОСТЬ 20%  
*****

АБВГДЕЖЗИЙКЛМНОПРСТУФХЦЧШЩЬЬЪЮЯ  
!"#%&\'()*+,-./0123456789:;<=>?  
@ABCDEFGHIJKLMNORSTUVWXYZ[\]^_  
`abcdefghijklmnopqrstuvwxyz{|}~  
абвгдежзийклмнопрстуфхцчщщъьэюя-  
\$€Ёё

Скорость: 114 СТР/С (201 ММ/С)

---

ШРИФТ 0, ЯРКОСТЬ 80%  
*****

АБВГДЕЖЗИЙКЛМНОПРСТУФХЦЧШЩЬЬЪЮЯ  
!"#%&\'()*+,-./0123456789:;<=>?  
@ABCDEFGHIJKLMNORSTUVWXYZ[\]^_  
`abcdefghijklmnopqrstuvwxyz{|}~  
абвгдежзийклмнопрстуфхцчщщъьэюя-  
\$€Ёё

Скорость: 51 СТР/С (154 ММ/С)

ШРИФТ 1, ЯРКОСТЬ 80%  
*****

АБВГДЕЖЗИЙКЛМНОПРСТУФХЦЧШЩЬЬЪЮЯ  
!"#%&\'()*+,-./0123456789:;<=>?  
@ABCDEFGHIJKLMNORSTUVWXYZ[\]^_  
`abcdefghijklmnopqrstuvwxyz{|}~  
абвгдежзийклмнопрстуфхцчщщъьэюя-  
\$€Ёё

Скорость: 87 СТР/С (154 ММ/С)

---

125 ТЕСТ  
125 ТЕСТ  
125 ТЕСТ  
125 ТЕСТ









+7 (495) 730-7420  
[www.atol.ru](http://www.atol.ru)

Компания АТОЛ  
ул. Б. Новодмитровская,  
дом 14, стр. 2,  
Москва, 127015

АТОЛ 91Ф  
Руководство по  
эксплуатации

Версия документации  
от 11.01.2021